

STANLEY
Engineered Fastening



Instruction
Manual



- (EN) Battery Power Tool
- (ES) Herramienta de batería
- (FR) Outil électrique alimenté par batterie
- (PT) Ferramenta eléctrica com bateria



NB08PT-18 Blind nut tool

Battery Power Tool

STANLEY
Assembly Technologies



NB08PT-18 (Ref. Section 2.4)

Figure 1

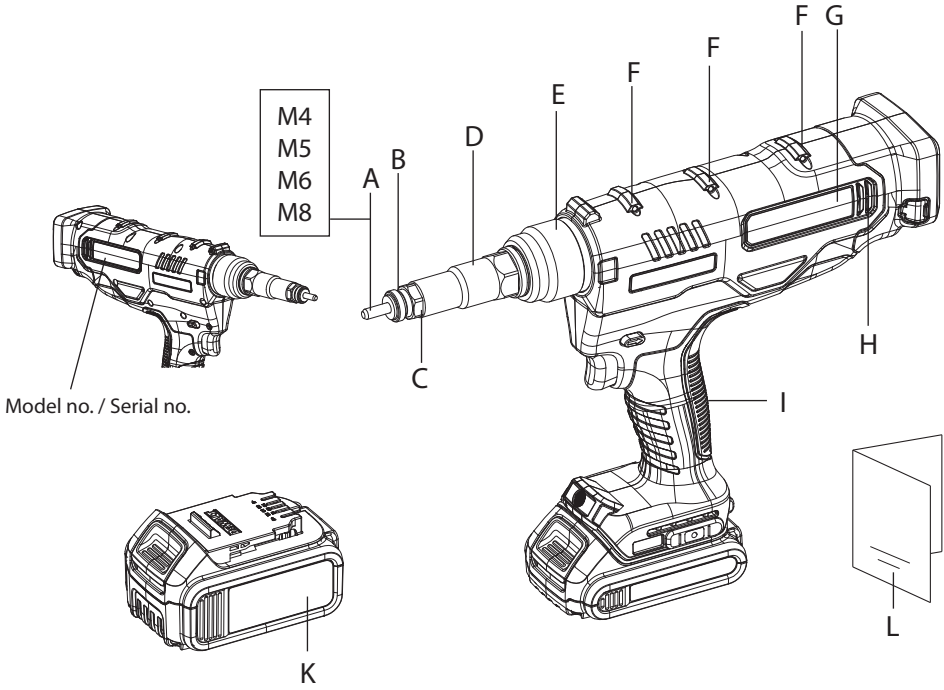

Figure 2

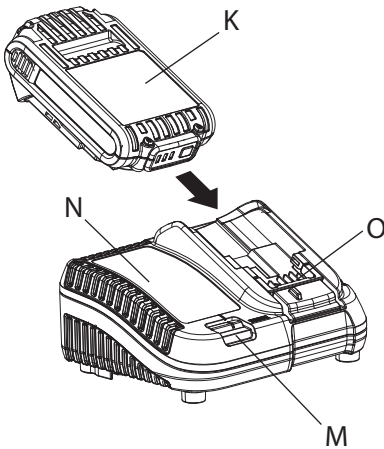
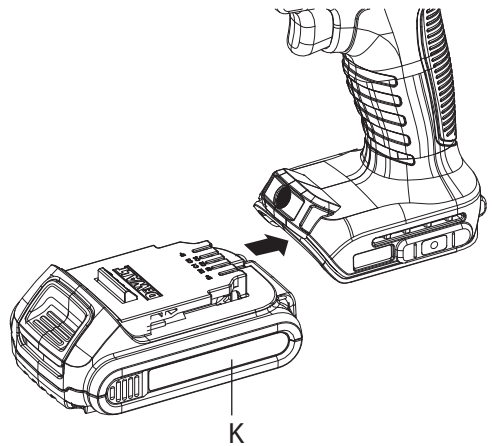

Figure 3



NB08PT-18 (Ref. Section 2.4)

Figure 4

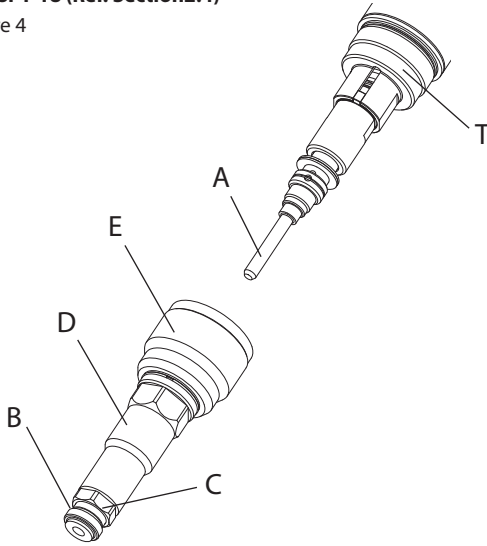

Figure 5

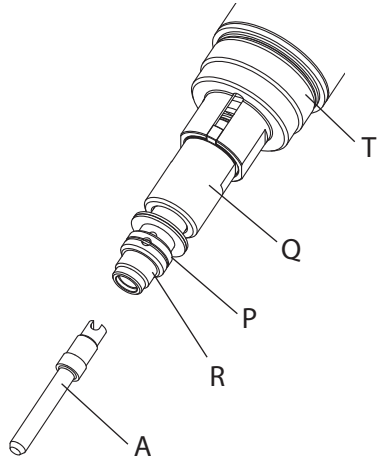

Figure 6

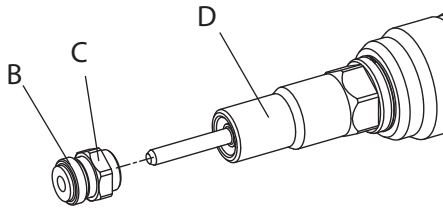

Figure 7

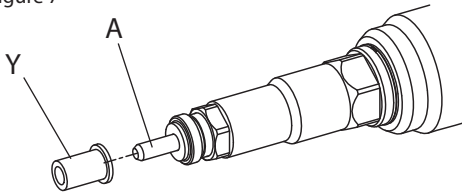

Figure 8

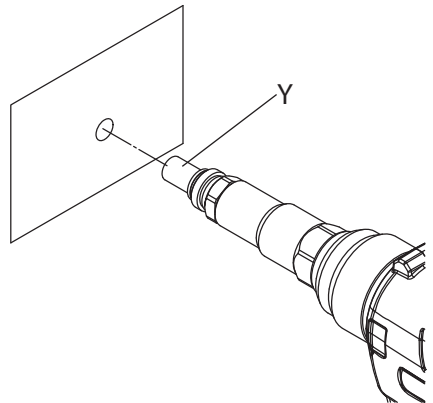
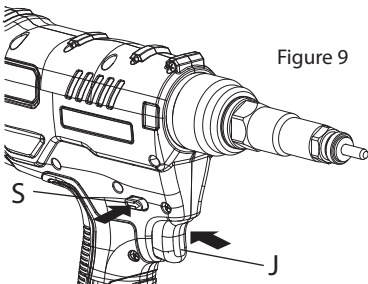

Figure 9





Original Instruction

ENGLISH

©2021 Stanley Black & Decker

All rights reserved.

The information provided may not be reproduced and/or made public in any way and through any means (electronically or mechanically) without prior explicit and written permission from STANLEY Engineered Fastening. The information provided is based on the data known at the moment of the introduction of this product. STANLEY Engineered Fastening pursues a policy of continuous product improvement and therefore the products may be subject to change. The information provided is applicable to the product as delivered by STANLEY Engineered Fastening. Therefore, STANLEY Engineered Fastening cannot be held liable for any damage resulting from deviations from the original specifications of the product.

The information available has been composed with the utmost care. However, STANLEY Engineered Fastening will not accept any liability with respect to any faults in the information nor for the consequences thereof. STANLEY Engineered Fastening will not accept any liability for damage resulting from activities carried out by third parties. The working names, trade names, registered trademarks, etc. used by STANLEY Engineered Fastening should not be considered as being free, pursuant to the legislation with respect to the protection of trade marks.

CONTENT

Note: Drawings referring to the NB08PT-18 are on the Fold out of the Front Cover

- 1. SAFETY DEFINITIONS 6**
- 1.1 GENERAL SAFETY6
- 1.2 WORK AREA SAFETY6
- 1.3 ELECTRICAL SAFETY6
- 1.4 PERSONAL SAFETY7
- 1.5 POWER TOOL USE AND CARE7
- 1.6 BATTERY TOOL USE AND CARE8
- 1.7 SERVICE8
- 1.8 IMPORTANT SAFETY INSTRUCTIONS FOR ALL BATTERY CHARGERS8
- 1.9 IMPORTANT SAFETY INSTRUCTIONS FOR ALL BATTERY PACKS9
- 1.10 SPECIFIC SAFETY INSTRUCTIONS FOR LITHIUM-ION (LI-ION) 10
- 1.11 RESIDUAL RISKS 10
- 1.12 LABELS AND ICONS 10
- 2. SPECIFICATIONS 12**
- 2.1 TECHNICAL DATA 12
- 2.2 PLACING SPECIFICATIONS 14
- 2.3 PACKAGE CONTENTS 14
- 2.4 MAIN COMPONENTS LIST 14
- 2.5 OPTIONAL ACCESSORIES 15
- 3. TOOL USE & SET UP 16**
- 4. OPERATING INSTRUCTIONS 17**
- 4.1 NOSE EQUIPMENT 17
- 4.2 CHARGERS 17
- 4.3 BATTERY PACKS 18
- 5. OPERATING PROCEDURE 19**
- 5.1 PROPER HAND POSITION 19
- 5.2 TOOL OPERATION 19
- 6. SERVICING THE TOOL 20**
- 6.1 MAINTENANCE FREQUENCY 20
- 6.2 CLEANING 20
- 6.3 SPARE PARTS – TOOLS 20
- 6.4 RECHARGEABLE BATTERY PACK 21
- 6.5 PROTECTING THE ENVIRONMENT 21
- 7. DECEMBER 8, 2020-DECLARATION OF CONFORMITY 22**
- 8. STATEMENT FOR RADIO 23**
- 8.1 SPECIFICATIONS FOR RADIO 23
- 8.2 FCC STATEMENT 23
- 8.3 IC(ISED) STATEMENT 23
- 9. PROTECT YOUR INVESTMENT! 24**
- 9.1 STANLEY ENGINEERED FASTENING TOOL WARRANTY 24
- 9.2 REGOSTER YOUR BLIND RIVET TOOL ONLINE 24

ENGLISH



This instruction manual must be read by any person installing or operating this tool with particular attention to the following safety rules.

1. SAFETY DEFINITIONS

The definitions below describe the level of severity for each signal word. Please read the manual and pay attention to these symbols.



DANGER: Indicates an imminently hazardous situation which, if not avoided, **will** result in **death or serious injury**.



CAUTION: Indicates a potentially hazardous situation which, if not avoided, **may** result in **minor or moderate injury**.



WARNING: Indicates a potentially hazardous situation which, if not avoided, **could** result in **death or serious injury**.

NOTICE: Indicates a practice **not related to personal injury** which, if not avoided, **may** result in **property damage**.



Denotes risk of electric shock



Denotes risk of fire

Improper operation or maintenance of this product could result in serious injury and property damage. Read and understand all warnings and operating instructions before using this equipment. When using power tools, basic safety precautions must always be followed to reduce the risk of personal injury.

1.1 GENERAL SAFETY



WARNING! Read all safety warnings and all instructions. Failure to follow the warnings and instructions may result in electric shock, fire and/or serious injury.

SAVE ALL WARNINGS AND INSTRUCTIONS FOR FUTURE REFERENCE

The term “power tool” in the warnings refers to your mains-operated (corded) power tool or battery-operated (cordless) power tool.

- Do not use outside the design intent of *Placing STANLEY Engineered Fastening Blind Fasteners*.
- Use only parts, fasteners, and accessories recommended by the manufacturer.
- Use Power Tool only with specifically designated battery packs.

1.2 WORK AREA SAFETY

- **Keep work area clean and well lit.** Cluttered or dark areas invite accidents.
- **Do not operate power tools in explosive atmospheres, such as in the presence of flammable liquids, gases or dust.** Power tools create sparks which may ignite the dust or fumes.
- **Keep children and bystanders away while operating a power tool.** Distractions can cause you to lose control.

1.3 ELECTRICAL SAFETY

- **Power tool plugs must match the outlet. Never modify the plug in any way. Do not use any adapter plugs with earthed (grounded) power tools.** Unmodified plugs and matching outlets will reduce risk of electric shock.
- **Avoid body contact with earthed or grounded surfaces, such as pipes, radiators, ranges and refrigerators.** There is an increased risk of electric shock if your body is earthed or grounded.
- **Do not expose power tools to rain or wet conditions.** Water entering a power tool will increase the risk of electric shock.

- **Do not abuse the cord. Never use the cord for carrying, pulling or unplugging the power tool. Keep cord away from heat, oil, sharp edges or moving parts.** Damaged or entangled cords increase the risk of electric shock.
- **When operating a power tool outdoors, use an extension cord suitable for outdoor use.** Use of a cord suitable for outdoor use reduces the risk of electric shock.
- **If operating a power tool in a damp location is unavoidable, use a residual current device (RCD) protected supply.** Use of an RCD reduces the risk of electric shock. .

1.4 PERSONAL SAFETY

- **Stay alert, watch what you are doing and use common sense when operating a power tool. Do not use a power tool while you are tired or under the influence of drugs, alcohol or medication.** A moment of inattention while operating power tools may result in serious personal injury.
- **Use personal protective equipment. Always wear eye protection.** Protective equipment such as dust mask, non-skid safety shoes, hard hat, or hearing protection used for appropriate conditions will reduce personal injuries.
- **Prevent unintentional starting. Ensure the switch is in the off-position before connecting to power source and/or battery pack, picking up or carrying the tool.**
- Carrying power tools with your finger on the switch or energising power tools that have the switch on invites accidents.
- **Remove any adjusting key or wrench before turning the power tool on.** A wrench or a key left attached to a rotating part of the power tool may result in personal injury.
- **Do not overreach. Keep proper footing and balance at all times.** This enables better control of the power tool in unexpected situations.
- **Dress properly. Do not wear loose clothing or jewellery. Keep your hair, clothing and gloves away from moving parts.** Loose clothes, jewellery or long hair can be caught in moving parts.
- **If devices are provided for the connection of dust extraction and collection facilities, ensure these are connected and properly used.** Use of dust collection can reduce dust-related hazards.

1.5 POWER TOOL USE AND CARE

- **Do not force the power tool. Use the correct power tool for your application.** The correct power tool will do the job better and safer at the rate for which it was designed.
- **Do not use the power tool if the switch does not turn it on and off.** Any power tool that cannot be controlled with the switch is dangerous and must be repaired.
- **Disconnect the plug from the power source and/or the battery pack from the power tool before making any adjustments, changing accessories, or storing power tools.** Such preventive safety measures reduce the risk of starting the power tool accidentally.
- **Store idle power tools out of the reach of children and do not allow persons unfamiliar with the power tool or these instructions to operate the power tool.** Power tools are dangerous in the hands of untrained users.
- **Maintain power tools. Check for misalignment or binding of moving parts, breakage of parts and any other condition that may affect the power tool's operation. If damaged, have the power tool repaired before use.** Many accidents are caused by poorly maintained power tools.
- **Keep cutting tools sharp and clean.** Properly maintained cutting tools with sharp cutting edges are less likely to bind and are easier to control.
- **Use the power tool, accessories and tool bits etc. in accordance with these instructions, taking into account the working conditions and the work to be performed.** Use of the power tool for operations different from those intended could result in a hazardous situation.
- **The tool must be maintained in a safe working condition at all times and examined at regular intervals for damage and function by trained personnel.** Any dismantling procedure will be undertaken only by trained personnel. Do not dismantle this tool without prior reference to the maintenance instructions.
- **Do not modify the tool in any way.** Any modification to the tool is undertaken by the customer and will be the customer's entire responsibility and void any applicable warranties.

ENGLISH

- *Disconnect the battery from the tool before performing any maintenance, attempting to adjust, fit or remove a nose assembly.*
- *Prior to use, check for misalignment or binding of moving parts, breakage of parts, and any other condition that affects the tool's operation. If damaged, have the tool serviced before using. Remove any adjusting key or wrench before use.*
- *Prior to use, inspect battery for damage. Do not drop battery. A sharp impact may cause internal damage and lead to premature battery failure.*
- *Keep work area clean and well lit.*
- *Dress properly. Do not wear loose clothing or jewelry. Keep your hair, clothing and gloves away from moving parts. Loose clothes, jewelry or long hair can be caught in moving parts.*
- *Adopt a firm footing or a stable position before operating the tool.*
- *Operators and others in work area must wear ANSI Z87.1 CAN/CSA Z94.3 or other approved safety glasses with side shields. Always wear safety glasses and ear protection during operation.*
- *Adequate clearance is required for the tool operator's hands before proceeding.*
- *Do not operate a tool that is directed towards any person(s).*
- *DO NOT operate tool with the nose housing removed.*
- *Do not operate the tool or the charger in an explosive atmosphere or environment allowing exposure to combustible fluids or gasses.*
- *Do not operate the tool or the charger in an environment allowing exposure to moisture or rain to avoid risk of electric shock.*
- *Do not abuse the tool by dropping or using it as a hammer.*
- *Keep dirt and foreign matter out of the air vents of the tool as this will cause the tool to malfunction.*
- *Keep tool handles dry, clean, and free from oil and grease.*
- *When carrying the tool from place to place keep hands away from the trigger to avoid inadvertent activation.*
- *Never leave installation tool unattended.*
- *Disconnect battery when tool is not in use.*

1.6 BATTERY TOOL USE AND CARE

- **Recharge only with the charger specified by the manufacturer.** A charger that is suitable for one type of battery pack may create a risk of fire when used with another battery pack.
- **Use power tools only with specifically designated battery packs.** Use of any other battery packs may create a risk of injury and fire.
- **When battery pack is not in use, keep it away from other metal objects, like paper clips, coins, keys, nails, screws or other small metal objects, that can make a connection from one terminal to another.** Shorting the battery terminals together may cause burns or a fire.
- **Under abusive conditions, liquid may be ejected from the battery; avoid contact. If contact accidentally occurs, flush with water. If liquid contacts eyes, additionally seek medical help.** Liquid ejected from the battery may cause irritation or burns.

1.7 SERVICE

- **Have your power tool serviced by a qualified repair person using only identical replacement parts.** This will ensure that the safety of the power tool is maintained.

1.8 IMPORTANT SAFETY INSTRUCTIONS FOR ALL BATTERY CHARGERS

SAVE THESE INSTRUCTIONS: This manual contains important safety and operating instructions for compatible battery chargers (refer to Technical Data).

- *Before using charger, read all instructions and cautionary markings on charger, battery pack, and product using battery pack.*



WARNING: Shock hazard. Do not allow any liquid to get inside charger. Electric shock may result.



WARNING: We recommend the use of a residual current device with a residual current rating of 30mA or less.



CAUTION: Burn hazard. To reduce the risk of injury, charge only DEWALT® rechargeable batteries. Other types of batteries may burst causing personal injury and damage.



CAUTION: Children should be supervised to ensure that they do not play with the appliance.

NOTICE: Under certain conditions, with the charger plugged into the power supply, the exposed charging contacts inside the charger can be shorted by foreign material. Foreign materials of a conductive nature such as, but not limited to, steel wool, aluminum foil or any build-up of metallic particles should be kept away from charger cavities. Always unplug the charger from the power supply when there is no battery pack in the cavity. Unplug charger before attempting to clean

- *DO NOT attempt to charge the battery pack with any chargers other than the ones in this manual. The charger and battery pack are specifically designed to work together.*
- *These chargers are not intended for any uses other than charging DEWALT® rechargeable batteries. Any other uses may result in risk of fire, electric shock or electrocution.*
- *Do not expose charger to rain or snow.*
- *Pull by plug rather than cord when disconnecting charger. This will reduce risk of damage to electric plug and cord.*
- *Make sure that cord is located so that it will not be stepped on, tripped over, or otherwise subjected to damage or stress.*
- *Do not use an extension cord unless it is absolutely necessary. Use of improper extension cord could result in risk of fire, electric shock, or electrocution.*
- *Do not place any object on top of charger or place the charger on a soft surface that might block the ventilation slots and result in excessive internal heat. Place the charger in a position away from any heat source. The charger is ventilated through slots in the top and the bottom of the housing.*
- *Do not operate charger with damaged cord or plug—have them replaced immediately.*
- *Do not operate charger if it has received a sharp blow, been dropped, or otherwise damaged in any way. Take it to an authorised service centre.*
- *Do not disassemble charger; take it to an authorised service centre when service or repair is required. Incorrect reassembly may result in a risk of electric shock, electrocution or fire.*
- *Disconnect the charger from the outlet before attempting any cleaning. This will reduce the risk of electric shock. Removing the battery pack will not reduce this risk.*
- *NEVER attempt to connect two chargers together.*
- *The charger is designed to operate on standard household electrical power (refer to charger specifications). Do not attempt to use it on any other voltage. This does not apply to the vehicular charger.*

1.9 IMPORTANT SAFETY INSTRUCTIONS FOR ALL BATTERY PACKS

When ordering replacement battery packs, be sure to include catalog number and voltage.

The battery pack is not fully charged out of the carton. Before using the battery pack and charger, read the safety instructions below. Then follow charging procedures outlined.

READ ALL INSTRUCTIONS

- *Do not charge or use battery in explosive atmospheres, such as in the presence of flammable liquids, gases or dust. Inserting or removing the battery from the charger may ignite the dust or fumes.*
- *Never force battery pack into charger. Do not modify battery pack in any way to fit into a non-compatible charger as battery pack may rupture causing serious personal injury.*
- *Charge the battery packs only in DEWALT®.*

ENGLISH

- *DO NOT splash or immerse in water or other liquids.*
- *Do not store or use the tool and battery pack in locations where the temperature may reach or exceed 40 °C (104 °F) (such as outside sheds or metal buildings in summer).*
- *When battery pack is not in use, keep it away from other metal objects like paper clips, coins, keys, nails, screws or other small metal objects that can make a connection from one terminal to another.*
- *Do not discard batteries into water.*



WARNING: Never attempt to open the battery pack for any reason. If battery pack case is cracked or damaged, do not insert into charger. Do not crush, drop or damage battery pack. Do not use a battery pack or charger that has received a sharp blow, been dropped, run over or damaged in any way (i.e., pierced with a nail, hit with a hammer, stepped on). Electric shock or electrocution may result. Damaged battery packs should be returned to service centre for recycling.



WARNING: Fire hazard. Do not store or carry the battery pack so that metal objects can contact exposed battery terminals. When transporting individual battery packs, make sure that the battery terminals are protected and well insulated from materials that could contact them and cause a short circuit.



CAUTION: When not in use, place tool on its side on a stable surface where it will not cause a tripping or falling hazard. Some tools with large battery packs will stand upright on the battery pack but may be easily knocked over.

1.10 SPECIFIC SAFETY INSTRUCTIONS FOR LITHIUM-ION (LI-ION)

1. **Do not incinerate the battery pack even if it is severely damaged or is completely worn out.** The battery pack can explode in a fire. Toxic fumes and materials are created when lithium-ion battery packs are burned.
2. **If battery contents come into contact with the skin, immediately wash area with mild soap and water.** If battery liquid gets into the eye, rinse water over the open eye for 15 minutes or until irritation ceases. If medical attention is needed, the battery electrolyte is composed of a mixture of liquid organic carbonates and lithium salts.
3. **Contents of opened battery cells may cause respiratory irritation.** Provide fresh air. If symptoms persists, seek medical attention.



WARNING: Burn hazard. Battery liquid may be flammable if exposed to spark or flame.

1.11 RESIDUAL RISKS

In spite of the application of the relevant safety regulations and the implementation of safety devices, certain residual risks cannot be avoided. These are:

- *Impairment of hearing*
- *Risk of personal injury due flying particles*
- *Risk of burns due to accessories becoming hot during operation.*
- *Risk of personal injury due to prolonged use.*

















1.12 LABELS AND ICONS

Markings on Tool

DATE CODE POSITION: The Date Code, which includes the year, month and location of manufacture, is printed into the housing surface that forms the mounting joint between tool and battery.

Labels on charger and battery pack

In addition to the pictographs used in this manual, the labels on the charger and the battery pack show the following pictographs.

	Read instruction manual before use.		Do not expose to water.
	Read instruction manual before use.		Have defective cords replaced immediately.
	Battery charging.		Charge only between 4 °C and 40 °C.
	Battery charged.		Discard the battery pack with due care for the environment.
	Hot/cold pack delay.		Do not incinerate the battery pack.
	Charges Li-ion battery packs.		See Technical Data for charging time.
	Only for indoor use.		Do not charge damaged battery packs.
	Charge DEWALT®/POP®Avdel® battery packs only with designated DEWALT®/POP®Avdel® chargers. Charging battery packs other than the designated DEWALT®/POP®Avdel® batteries with a DEWALT®/POP®Avdel® charger may make them burst or lead to other dangerous situations.		Your DEWALT® charger is double insulated in accordance with EN60335; therefore no earth wire is required.

**STANLEY Engineered Fastening policy
is one of continuous product development and improvement
and we reserve the right to change the specification
of any product without prior notice.**

ENGLISH

2. SPECIFICATIONS

UNDER NO CIRCUMSTANCES SHOULD ANY MAINTENANCE OR SERVICING BE CONDUCTED APART FROM NOSE EQUIPMENT CHANGE.

2.1 TECHNICAL DATA

2.1.1

		NB08PT-18
Voltage	V	18 nom / 20 max
Type		3
Battery Type		Li-ion
Weight (without battery pack)	Kg	1.94
L_{pa} (sound pressure)	dB(A)	73.6
K_{pa} (sound pressure uncertainty)	dB(A)	3
L_{wa} (sound power)	dB(A)	84.6
K_{wa} (sound power uncertainty)	dB(A)	3

Vibration total values (triax vector sum) determined according to EN 60745-1 :

Vibration emission value ah

Ah =	m/s^2	< 2.5
Uncertainty K =	m/s^2	1.5

2.1.2

Model		NB08PT-18 2.0 Ah	NB08PT-18 4.0 Ah
Weight	Kg [lbs]	2.3 [5.08]	2.6 [5.75]
Length	mm [in]	358 [14.1]	358 [14.1]
Height	mm [in]	252 [9.9]	272 [10.7]
Stroke	mm [in]	8.5 [0.335]	8.5 [0.335]
Pulling Force	N [lbf]	18,000 [4,047]	18,000 [4,047]
Nut Range	nom.dia mm [in]	M3 thru M10	

2.1.3.

Battery Pack*		NA	JP/QW/GB/XE/XD/KR/A9	
Battery type		Li-ion	Li-ion	
Voltage	V_{DC}	20 max	18 nom	
Capacity	Ah	2.0/4.0	2.0/4.0	
Weight	Kg	0.35/0.61	0.35/0.61	
Charging duration**	min	30/60	30/60	
Charger**		NA	JP	QW/GB/XE/XD/KR
Battery type		Li-ion	Li-ion	Li-ion
Battery type Mains voltage	V_{AC}	120	100	230
Input frequency	Hz	60	50/60	50
Weight	Kg	0.50	0.50	0.50

Fuses			
Europe	230 V tools	10 Amperes. Mains	
U.K. & Ireland	230 V tools	3 Amperes. in plugs	

*PB Series tools are compatible with DEWALT® 18V nom/20V max Li-Ion slide type batteries

**Charging duration is based on the DCB115 DEWALT® Charging units

2.1.4

Estimated Nuts per Charge			
	Nom. Nut Dia. mm [in]	Battery 2.0Ah	Battery 4.0Ah
NB08PT-18	M3	1,300	2,600
	M4	1,300	2,600
	M5	1,200	2,400
	M6	900	1,800
	M8	600	1,200
	M10	500	1,000

Note: These values are listed as a guide only and are estimates based on a fully charged battery. Results may vary depending on nut material, Tool settings, tool/battery condition and work environment

ENGLISH

2.2 PLACING SPECIFICATIONS

Nut Type	PLACING CAPACITY					
	NB08PT-18					
	M3	M4	M5	M6	M8	M10
Eurosert®	•	•	•	•	•	•
Thin Sheet Nutsert®	•	•	•	•	•	•
DK/DL	•	•	•	•	•	•
Euro Hexsert®/ Hexsert®	•	•	•	•	•	•
High Strength Hexsert®				•	•	
Squaresert®			•	•	•	
Standard Nut (Steel)	•	•	•	•	•	•
Standard Nut (Aluminum)	•	•	•	•	•	•
Standard Nut (Stainless steel)	•	•	•	•	•	
Closed End Nut	•	•	•	•	•	
Hexagonal Nut	•	•	•	•	•	•
All Hexagonal Nut				•		
Tetra Nut		•	•	•	•	
Knurled Nut		•	•	•	•	
Soft Set Nut		•	•	•		
Slit Nut				•		
Pipe Nut				•		
HB Bolt				•		
HB Bolt for round pipe				•		

Note:

Force control can be used for the following sizes only

Aluminum M6 or more (Except for Slit Nut)

Steel M5 or more

Stainless steel M5 or more

2.3 PACKAGE CONTENTS

This package contains:

NB08PT-18-#####**	Qty
Installation tool with M6 Mandrel and Nosepiece	1pc
Battery Pack	*
Charger	*
M4, M5 and M8 Mandrels and Nosepieces	1set
Instruction manual	1pc

*The quantity and type of Li-Ion Battery Packs depends on Model Number and region sold. Contact your local reseller for details and options.

**If the Model Number purchased is a bare tool then only the Cordless Installation Tool will be supplied with a standard set of M6.

2.4 MAIN COMPONENTS LIST (for complete tool explosion and Bill of Material please see service manual)
NB08PT-18 drawing can be found inside the **front cover**

A	Mandrel	M	Charger Lamp
B	Nosepiece	N	Charger
C	Lock Nut	O	Battery Charger Connection
D	Nose Housing	P	Mandrel Lock
E	Nose Housing Nut	Q	Spin Pull Head Case
F	Hook Accessory attachment	R	Spin Pull Head
G	Motor Housing	S	FR Lever
H	Exhaust Vent	T	Mast Housing
I	Handle	Y	Nut
J	Switch		
K	Battery Pack		
L	Manual		

2.5 OPTIONAL ACCESSORIES



WARNING: Since accessories, other than those offered by STANLEY Engineered Fastening have not been tested with this product, use of such accessories with this tool could be hazardous. To reduce the risk of injury, only STANLEY Engineered Fastening recommended accessories should be used with this product. Consult your dealer for further information on the appropriate accessories.



WARNING: To reduce the risk of serious personal injury, disconnect battery pack before making any adjustments or removing/installing attachments or accessories.

For a complete list of nose equipment and other accessories available for the PB Series, please visit our website <http://www.stanleyengineeredfastening.com/resource-center/document-library>

3. TOOL USE & SET UP

The NB08PT-18 is designed for installation of STANLEY Engineered Fastening Blind Fasteners.

DO NOT use under wet conditions or in presence of flammable liquids or gases.



READ ALL SAFETY WARNINGS AND INSTRUCTIONS BEFORE PUTTING TOOL INTO SERVICE.

Electrical Safety

The electric motor has been designed for one voltage only. Always check that the battery pack voltage corresponds to the voltage on the rating plate. Also make sure that the voltage of your charger corresponds to that of your mains.



Your *DEWALT*® charger is double insulated in accordance with EN60335; therefore no earth wire is required.

Using an Extension Cable

An extension cord should not be used unless absolutely necessary. Use an approved extension cable suitable for the power input of your charger (see Technical Data). The minimum conductor size is 1 mm²; the maximum length is 30 m.

When using a cable reel, always unwind the cable completely.

Before Use

- Select relevant size nose equipment and install
- Ensure that the battery is fully charged
- Insert Battery Pack into the tool

4. OPERATING INSTRUCTIONS



Always wear approved hearing and eye protections at all times when using installation equipment.



WARNING: Before adjusting tool, always remove the battery pack.

4.1 NOSE EQUIPMENT

NB08PT-18 drawing can be found inside the **front cover**

Mounting the mandrel and nosepiece (fig. 4,5,6)

- Select the correct mandrel (A) and nosepiece (B) for the blind nut (Y) to be installed. Reference the Accessories Manual for appropriate nose equipment.
- Loosen the nose housing nut (E), Remove the nose housing (D).
- Press the mandrel lock (P), Loosen and remove the mandrel (A).
- Screw the correct mandrel (A) into Spin Pull Head (R) while pressing the mandrel lock (P). Lock the mandrel (A)
- Loosen the lock nut (C) and unscrew and remove the nosepiece (B) and Lock nut (C)
- Screw the Lock nut (C) onto the correct nosepiece (B) and screw the nosepiece (B) into the nose housing (D) lightly.
- Adjust the position of the nosepiece (B) according to the blind nut (Y) to be installed. The length of mandrel protruding from the top of blind nut (Y) to be 0-0.5mm.
- Tighten the lock nut (C) by a spanner properly.

4.2 CHARGERS

Your tool uses a **DEWALT®** charger. Be sure to read all safety instructions before using your charger. The charger requires no adjustment and is designed to be as easy as possible to operate.

Charging Procedure (fig. 2)







- Plug the charger into an appropriate outlet before inserting the battery pack. (Refer to the Charger Specifications in Section 2)
- Insert the battery pack (K) into the charger, making sure the pack is fully seated in the charger. The red (charging) light will blink continuously indicating that the charging-process has started.
- The completion of charge will be indicated by the red light remaining ON continuously. The pack is fully charged and may be used at this time or left in the charger.

NOTE: To ensure maximum performance and life of Li-Ion battery packs, charge the battery pack fully before first use.

Charging Process

Refer to the table below for the state of charge of the battery pack.

Charge indicators:

	charging	— — — —	
	fully charged	————	
	hot/cold pack delay*	— — — ———	

*The red light will continue to blink, but a yellow indicator light will be illuminated during this operation. Once the battery has reached an appropriate temperature, the yellow light will turn off and the charger will resume the charging procedure.

This charger will not charge a faulty battery pack. The charger will indicate faulty battery by refusing to light.

ENGLISH

NOTE: This could also mean a problem with a charger.

If the charger indicates a problem, take the charger and battery pack to be tested at an authorised service centre.

Hot/Cold Pack Delay

When the charger detects a battery that is too hot or too cold, it automatically starts a hot/cold pack delay, suspending charging until the battery has reached an appropriate temperature. The charger then automatically switches to the pack charging mode. This feature ensures maximum battery life. A cold battery pack will charge at about half the rate of a warm battery pack. The battery pack will charge at that slower rate throughout the entire charging cycle and will not return to maximum charge rate even if the battery warms.

Lithium-Ion Battery Packs

STANLEY Engineered Fastening PB Series Li-Ion tools are designed with an Electronic Protection System that will protect the battery against overloading, overheating or deep discharge.

The tool will automatically turn off if the Electronic Protection System engages. If this occurs, place the Li-Ion battery on the charger until it is fully charged.

4.3 BATTERY PACKS

Your tool is designed to work specifically with DEWALT® 18V/20V max Li-Ion battery packs.

Inserting and Removing the Battery Pack from the Tool (fig. 3)

NOTE: For best results, make sure your battery pack is fully charged. The tool will shut off without warning when the battery is fully discharged.

TO INSTALL THE BATTERY PACK INTO THE HANDLE

- Align the battery pack (K) with the rails inside the tool's handle (fig. 3).
- Slide it into the handle until the battery pack is firmly seated in the tool and ensure that it does not disengage.

TO REMOVE THE BATTERY PACK FROM TO THE HANDLE

- Press battery release button and firmly pull the battery pack out of the tool handle.
- Insert battery pack into the charger as described in the charger section for this manual.

Storage Recommendations

- The best storage place is one that is cool and dry away from direct sunlight and excess heat or cold. For optimum battery performance and life, store battery packs at room temperature when not in use.
- For long storage, it is recommended to store a fully charged battery pack in a cool, dry place out of the charger for optimal results.

NOTE: Battery packs should not be stored completely depleted of charge. The battery pack will need to be recharged before use.

5. OPERATING PROCEDURE

ENGLISH



WARNING: Always observe the safety instructions and applicable regulations.



WARNING: To reduce the risk of serious personal injury, disconnect battery pack before making any adjustments or removing/installing attachments or accessories.



WARNING: To reduce the risk of serious personal injury, ALWAYS use proper hand position.



WARNING: To reduce the risk of serious personal injury, ALWAYS hold securely in anticipation of a sudden reaction

5.1 PROPER HAND POSITION

Proper hand position requires one hand on the main handle (I) fig. 1.

5.2 TOOL OPERATION

Installing a blind insert nut (fig. 7,8,9)

Read a Touch Screen Operating Manual to know the details of how to use the touch screen.

Please visit our website <http://www.stanleyengineeredfastening.com/resource-center/document-library>

To install a blind insert nut

- Switch the FR lever (S) to "Stroke side" from left side to right side from the tool front. (Only first operation)
- Pull the switch (J) once to turn on the power of the screen and to return to home.
- Adjust the stroke or force for the nut with application to be installed from the screen. (Only first operation)
- Push the mandrel (A) with Nut(Y) to mount the nut onto Nosepiece (B)
*Do not put the nut onto the application before mounting it onto the Nosepieces (B)
- Position the tool and insert the tool into the hole of application (fig.8)
- Pull and release the switch (J) (fig. 9).
- Once the nut (Y) has been set completely, the tool returns home automatically.

Removing a nut stuck (Enforced spin off)

- Touch Enforced spin-off icon on the touch screen, it returns to home.
OR
- Switch the FR lever (S) to "Spin-off side" from right side to left side from the tool front.
- Keep pulling the switch until a nut is removed and release the switch.
- Switch the FR lever (S) to "Stroke side" from right side to left side from the tool front for next setting.

Reset function (fig.3,9)

If the tool does not move to its initial position after releasing the switch or stops during the setting stroke, remove the battery, re-insert and then repeat the prior step, and pull the switch (J) to turn on again.

If the issue persists, contact your local service representative.

6. SERVICING THE TOOL

6.1 MAINTENANCE FREQUENCY

Item	Frequency
General Tool Inspection	Daily
Clean and lubricate the mandrel	Every day
Lubricate Spin pull head and Spin pull head case	1,000 nuts
Clean & grease Ball Screw and Thrust Bearing	50,000 nuts*
*Recommend contacting authorized service centre	

6.2 CLEANING



ALWAYS wear approved eye protection at all times when cleaning equipment

Tool Exterior

Keep the brushless motor exhaust vent openings (H) free from dust and dirt. If necessary, use a soft, moist cloth to remove dust and dirt from the exhaust vents. Blow dirt and dust out of the main power tool housing with dry air as often as dirt is seen collecting in and around the exhaust vents (H).



WARNING: Wear approved eye protection and approved dust mask when performing this procedure.



WARNING: Never use solvents or other harsh chemicals for cleaning the non-metallic parts of the tool. These chemicals may weaken the materials used in these parts. Use a cloth dampened only with water and mild soap. Never let any liquid get inside the tool; never immerse any part of the tool into a liquid.

Cleaning the mandrel (fig. 4 & 5)

- Remove the battery (K) from the tool. (fig.3).
- Loosen the nose housing nut (E). Remove the nose housing (D).
- Clean the mandrel (A) by using a metal brush to remove metal powder or debris.
- Lubricate by splaying a lubrication onto the thread and non-thread of the mandrel (A).
- Screw the nose housing nut (E) onto Mast housing (T).

Lubricate the spin pull head and spin pull head case (fig. 5)

- Remove the battery (K) from the tool. (fig.3).
- Loosen the nose housing nut (E). Remove the nose housing (D).
- Lubricate by spraying a lubrication between Spin pull head (R) and Spin pull head case (Q) every 1,000 nuts.
- Screw the nose housing nut (E) onto Mast housing (T).

Charger Cleaning Instructions



WARNING: Shock hazard. Disconnect the charger from the AC outlet before cleaning.

Dirt and grease may be removed from the exterior of the charger using a cloth or soft non-metallic brush. **DO NOT** use water or any cleaning solutions.

6.3 SPARE PARTS – TOOLS

For spare parts we refer you to the specific service manuals which you can find on our website at [http:// www.stanleyengineeredfastening.com/resource-center/document-library](http://www.stanleyengineeredfastening.com/resource-center/document-library)

6.4 RECHARGEABLE BATTERY PACK

This long life battery pack must be recharged when it fails to produce sufficient power on jobs which were easily done before. At the end of its technical life, discard it with due care for our environment:

- Run the battery pack down completely, then remove it from the tool.
- Li-Ion cells are recyclable. Take them to your dealer or a local recycling station. The collected battery packs will be recycled or disposed of properly.

6.5 PROTECTING THE ENVIRONMENT

Separate collection. This product must not be disposed of with normal household waste.



Should you find one day that your STANLEY Engineered Fastening product needs replacement, or if it is of no further use to you, do not dispose of it with household waste. Make this product available for separate collection. Separate collection of used products and packaging allows materials to be recycled and used again. Re-use of recycled materials helps prevent environmental pollution and reduces the demand for raw materials.



Local regulations may provide for separate collection of electrical products from the household, at municipal waste sites or by the retailer when you purchase a new product. You can check the location of your nearest authorised repair agent by contacting your local STANLEY Engineered Fastening office at the address indicated in this manual. Alternatively, a list of authorised STANLEY Engineered Fastening repair agents and full details of our after-sales service and contacts are available on the Internet at: **www.StanleyEngineeredFastening.com**

ENGLISH

7. DECEMBER 8, 2020-DECLARATION OF CONFORMITY

Original

We, **STANLEY Engineered Fastening, Nippon POP Rivets and Fasteners Ltd., Hosoda, Noyori-cho, Toyohashi, Aichi, 441-8540 JAPAN**, declare under our sole responsibility that the product:

Description	Power Tool
Brand/Model	STANLEY® Assembly Technologies / NB08PT-18
Serial No.	

to which this declaration relates is in conformity with the following legislation:

2006/42/EC	The Machinery Directive
2014/30/EU	The Electromagnetic Compatibility (EMC) Regulations Directive
2014/53/EU	Radio Equipment Directive
2011/65/EU	RoHS Restriction of Hazardous Substances

And standards:

IEC 60745-1 : 2006 with the EN deviation	EN 55014-2 : 2015	EN 301 489-17 : 2017	EN 62479 : 2010
IEC 60745-2-16 : 2008 with the EN deviation	EN 62233 : 2008	EN 300 328 : 2016	EN 50566 : 2017
EN55014-1 : 2017	EN 301 489-1 : 2019	EN 62209-2 : 2010	

Technical documentation is compiled in accordance with Annex 1, section 1.7.4.1, in accordance with 2006/42/EC.

Signed and on behalf of:

Toyohashi, Aichi, Japan

December 08, 2020



Place of issue

Date of issue

Nobuharu Naito, Director R&D Engineering

8. STATEMENT FOR RADIO

This equipment complies with CE radiation exposure requirement set forth for an uncontrolled environment. End users must follow the specific operating instructions for satisfying RF exposure compliance.

8.1 SPECIFICATIONS FOR RADIO

This tool has a RF module (ESP32-WROOM-32 by Espressif, FCC code: 2AC7Z-ESPWROOM32, IC code: 21098-ESPWROOM32) and it operates with the conditions below.

Wi-Fi : 2,412MHz~2,472MHz, 13dBm, DSSS and OFDM

Bluetooth : 2,402MHz~2,480MHz, 4dBm

A printed antenna with 2dBi gain which is integrated in the RF module(ESP32-WROOM-32).

Oscillator: RF: 40MHz, Screen module: *25MHz(for MC), 32.768kHz(for RTC)

*25MHz is multiplied to 180MHz maximum in the CPU.

8.2 FCC STATEMENT

This device complies with Part 15 of the FCC Rules.

Operation is subject to the following two conditions:

- (1) this device may not cause harmful interference and
- (2) this device must accept any interference received, including interference that may cause undesired operation.

Any changes or modifications not expressly approved by the party responsible for compliance could void your authority to operate the equipment.

This equipment has been tested and found to comply with the limits for a Class B digital device, pursuant to part 15 of the FCC Rules. These limits are designed to provide reasonable protection against harmful interference in a residential installation. This equipment generates, uses and can radiate radio frequency energy and, if not installed and used in accordance with the instructions, may cause harmful interference to radio communications. However, there is no guarantee that interference will not occur in a particular installation. If this equipment does cause harmful interference to radio or television reception, which can be determined by turning the equipment off and on, the user is encouraged to try to correct the interference by one or more of the following measures:

- Reorient or relocate the receiving antenna.
- Increase the separation between the equipment and receiver.
- Connect the equipment into an outlet on a circuit different from that to which the receiver is connected.
- Consult the dealer or an experienced radio/TV technician for help.

This equipment complies with FCC RF radiation exposure limits set forth for an uncontrolled environment. To maintain compliance with FCC RF exposure compliance requirements, avoid direct contact to the transmitting antenna during transmitting.

8.3 IC(ISED) STATEMENT

This device complies with Industry Canada's licence-exempt RSSs. Operation is subject to the following two conditions:

- (1) This device may not cause interference; and
- (2) This device must accept any interference, including interference that may cause undesired operation of the device.

This EUT complies with SAR for general population/uncontrolled exposure limits in IC RSS-102 and had been tested in accordance with the measurement methods and procedures specified in IEEE 1528 and IEC 62209.

This equipment should be installed and operated as far as possible from the user body or set the device to lower output power if such function is available.

9. PROTECT YOUR INVESTMENT!

9.1 STANLEY ENGINEERED FASTENING TOOL WARRANTY

STANLEY Engineered Fastening warrants that all power tools have been carefully manufactured and that they will be free from defect in material and workmanship under normal use and service for a period of one (1) year.

We will extend the warranty on your tool (excluding batteries and charger) from one (1) year to two (2) years when you register your tool online. (Ref. Section 9.2 at the bottom of this page.)

This rivet tool warranty applies to the first time purchaser of the tool for original use only.

Exclusions:

Normal wear and tear.

Periodic maintenance, repair and replacement parts due to normal wear and tear are excluded from coverage.

Abuse & Misuse.

Defect or damage that results from improper operation, storage, misuse or abuse, accident or neglect, such as physical damage are excluded from coverage.

Unauthorized Service or Modification.

Defects or damages resulting from service, testing adjustment, installation, maintenance, alteration or modification in any way by anyone other than STANLEY Engineered Fastening, or its authorized service centres, are excluded from coverage.

All other warranties, whether expressed or implied, including any warranties of merchantability or fitness for purpose are hereby excluded.

Should this tool fail to meet the warranty, promptly return the tool to our factory authorized service centre location nearest you. For a list of Stanley Engineered Fastening Authorized Service Centres in the US or Canada, contact us at our toll free number (877)364 2781.

Outside the US and Canada, visit our website www.StanleyEngineeredFastening.com to find your nearest STANLEY Engineered Fastening location.

STANLEY Engineered Fastening will then replace, free of charge, any part or parts found by us to be defective due to faulty material or workmanship, and return the tool prepaid. This represents our sole obligation under this warranty. In no event shall STANLEY Engineered Fastening be liable for any consequential or special damages arising out of the purchase or use of this tool.

9.2 REGISTER YOUR BLIND RIVET TOOL ONLINE

To register your warranty online, visit us

<http://www.stanleyengineeredfastening.com/popavdel-powertools/warranty-card>. Thank you for choosing a STANLEY Engineered Fastening's Stanley® Brand tool.

Traducción a partir de instrucciones originales

ESPAÑOL

©2021 Stanley Black & Decker

Todos los derechos reservados.

La información proporcionada no puede ser reproducida y/o hecha pública de ninguna manera y por ningún medio (electrónico o mecánico) sin el permiso explícito y por escrito previo de STANLEY Engineered Fastening. La información proporcionada se basa en los datos conocidos en el momento de la introducción de este producto. STANLEY Engineered Fastening sigue una política de mejora continua del producto y, por lo tanto, los productos pueden estar sujetos a cambios. La información proporcionada es aplicable al producto tal como lo entrega STANLEY Engineered Fastening. Por lo tanto, STANLEY Engineered Fastening no se responsabiliza por ningún daño que resulte de desviaciones de las especificaciones originales del producto.

La información disponible se redactó con el mayor cuidado. Sin embargo, STANLEY Engineered Fastening no aceptará ninguna responsabilidad con respecto a cualquier falta en la información ni por las consecuencias de la misma. STANLEY Engineered Fastening no aceptará ninguna responsabilidad por daños resultantes de actividades realizadas por terceros. Los nombres de trabajo, nombres comerciales, marcas registradas, etc. utilizados por STANLEY Engineered Fastening no deben considerarse como gratuitos, de conformidad con la legislación con respecto a la protección de marcas comerciales.

CONTENIDO

Nota: Los dibujos que se refieren al NB08PT-18 se encuentran en el pliegue de la Portada

1. DEFINICIONES DE SEGURIDAD	26
1.1 SEGURIDAD GENERAL	26
1.2 SEGURIDAD DE ÁREA DE TRABAJO	26
1.3 SEGURIDAD ELÉCTRICA	26
1.4 SEGURIDAD PERSONAL	27
1.5 USO Y CUIDADO DE LA HERRAMIENTA ELÉCTRICA	27
1.6 USO Y CUIDADO DE LA HERRAMIENTA DE BATERÍA	28
1.7 SERVICIO	29
1.8 INSTRUCCIONES IMPORTANTES DE SEGURIDAD PARA TODOS LOS CARGADORES DE BATERÍA	29
1.9 INSTRUCCIONES IMPORTANTES DE SEGURIDAD PARA TODOS LOS PAQUETES DE BATERÍA	30
1.10 INSTRUCCIONES DE SEGURIDAD ESPECÍFICAS PARA ION DE LITIO (LI-ION)	30
1.11 RIESGOS RESIDUALES	31
1.12 ETIQUETAS E ICONOS	31
2. ESPECIFICACIONES	32
2.1 DATOS TÉCNICOS	32
2.2 ESPECIFICACIONES DE COLOCACIÓN	34
2.3 CONTENIDO DEL PAQUETE	34
2.4 LISTA DE COMPONENTES PRINCIPALES	35
2.5 ACCESORIOS OPCIONALES	35
3. USO Y CONFIGURACIÓN DE HERRAMIENTA	36
4. INSTRUCCIONES DE OPERACIÓN	37
4.1 EQUIPO DE PUNTA	37
4.2 CARGADORES	37
4.3 PAQUETES DE BATERÍA	38
5. PROCEDIMIENTO DE OPERACIÓN	39
5.1 POSICIÓN ADECUADA DE LAS MANOS	39
5.2 OPERACIÓN DE HERRAMIENTA	39
6. SERVICIO DE HERRAMIENTA	40
6.1 FRECUENCIA DE MANTENIMIENTO	40
6.2 LIMPIEZA	40
6.3 PARTES DE REPUESTO – HERRAMIENTAS	41
6.4 PAQUETE DE BATERÍA RECARGABLE	41
6.5 PROTECCIÓN DEL AMBIENTE	41
7. DE CONFORMIDAD 8 DE DICIEMBRE DE 2020	42
8. DECLARACIÓN PARA RADIO	43
8.1 ESPECIFICACIONES PARA RADIO	43
8.2 DECLARACIÓN FCC	43
8.3 DECLARACIÓN IC(ISED)	43
9. ¡PROTEJA SU INVERSIÓN!	44
9.1 GARANTÍA DE HERRAMIENTA STANLEY ENGINEERED FASTENING	44
9.2 REGISTRE SU HERRAMIENTA DE REMACHE CIEGO EN LÍNEA	44



Cualquier persona que instale u opere esta herramienta debe leer este manual de instrucciones, prestando especial atención a las siguientes reglas de seguridad.

1. DEFINICIONES DE SEGURIDAD

Las siguientes definiciones describen el nivel de severidad para cada palabra de señal. Por favor lea el manual y ponga atención a estos símbolos.



PELIGRO: Indica una situación de peligro inminente que, si no se evita, **causará la muerte o lesiones graves.**



PRECAUCIÓN: Indica una situación potencialmente peligrosa que, si no se evita, **puede** resultar en **lesiones menores o moderadas.**



ADVERTENCIA: Indica una situación potencialmente peligrosa que, de no evitarse, **podría** causar la **muerte o lesiones graves.**

AVISO: Indica una práctica **no relacionada con lesiones personales** que, si no se evita, **puede** causar **daños a la propiedad.**



Indica un riesgo de descarga eléctrica



Indica un riesgo de incendio

La operación o el mantenimiento incorrectos de este producto podrían provocar lesiones graves y daños materiales. Lea y comprenda todas las advertencias e instrucciones de funcionamiento antes de usar este equipo. Al usar herramientas eléctricas, siempre se deben seguir las precauciones básicas de seguridad para reducir el riesgo de lesiones personales.

1.1 SEGURIDAD GENERAL



¡ADVERTENCIA! Lea todas las advertencias de seguridad y todas las instrucciones. El incumplimiento en seguir todas las advertencias e instrucciones puede provocar descargas eléctricas, incendios y/o lesiones graves.

GUARDE TODAS LAS ADVERTENCIAS E INSTRUCCIONES PARA REFERENCIA FUTURA

El término "herramienta eléctrica" en las advertencias se refiere a su herramienta eléctrica conectada a la red (con cable) o herramienta eléctrica con batería (sin cable).

- No la use fuera de la intención de diseño de colocar remaches ciegos de STANLEY Engineered Fastening.
- Use sólo partes, sujetadores y accesorios recomendados por el fabricante.
- Use la Herramienta eléctrica únicamente con los paquetes de batería designados específicamente.

1.2 SEGURIDAD DE ÁREA DE TRABAJO

- **Mantenga el área de trabajo limpia y bien iluminada.** Áreas desordenadas u oscuras invitan a los accidentes.
- **No opere herramientas eléctricas en atmósferas explosivas, como en la presencia de líquidos, gases o polvo inflamables.** Las herramientas eléctricas generan chispas que pueden encender el polvo o los vapores.
- **Mantenga alejados a los niños y transeúntes mientras opera una herramienta eléctrica.** Las distracciones pueden hacer que pierda el control.

1.3 SEGURIDAD ELÉCTRICA

- **Los enchufes de la herramienta eléctrica deben coincidir con el tomacorriente. Nunca modifique el enchufe de ninguna manera. No utilice enchufes adaptadores con herramientas eléctricas conectadas a tierra.** Los enchufes no modificados y los tomacorrientes correspondientes reducirán el riesgo de descarga eléctrica.

- **Evite el contacto del cuerpo con superficies conectadas a tierra, como tuberías, radiadores, cocinas y refrigeradores.** Existe un mayor riesgo de descarga eléctrica si su cuerpo hace contacto con tierra.
- **No exponga las herramientas eléctricas a la lluvia o condiciones húmedas.** El agua que entra en una herramienta eléctrica aumentará el riesgo de descarga eléctrica.
- **No abuse del cable. Nunca utilice el cable para transportar, jalar o desconectar la herramienta eléctrica. Mantenga el cable alejado del calor, aceite, bordes afilados o partes móviles.** Los cables dañados o enredados aumentan el riesgo de descarga eléctrica.
- **Cuando opere una herramienta eléctrica en exteriores, use un cable de extensión adecuado para uso en exteriores.** El uso de un cable adecuado para uso en exteriores reduce el riesgo de descarga eléctrica.
- **Si no se puede evitar la operación de una herramienta eléctrica en un lugar húmedo, use un suministro protegido por dispositivo de corriente residual (RCD).** El uso de un RCD reduce el riesgo de descarga eléctrica.

1.4 SEGURIDAD PERSONAL

- **Manténgase alerta, observe lo que está haciendo y use el sentido común cuando opere una herramienta eléctrica. No use una herramienta eléctrica mientras esté cansado o bajo la influencia de drogas, alcohol o medicamentos.** Un momento de falta de atención mientras se operan herramientas eléctricas puede provocar lesiones personales graves.
- **Use equipo de protección personal. Siempre use protección para los ojos.** El equipo de protección, como la máscara antipolvo, los zapatos de seguridad antideslizantes, el casco o la protección auditiva utilizados para las condiciones adecuadas reducirá las lesiones personales.
- **Evite el arranque involuntario. Asegúrese que el interruptor esté en la posición de apagado antes de conectarlo a la fuente de energía y/o al paquete de baterías, levantando o cargando la herramienta.**
- **Llevar las herramientas eléctricas con el dedo en el interruptor o energizar las herramientas eléctricas que tienen el interruptor encendido invita a los accidentes.**
- **Retire cualquier llave de ajuste o llave antes de encender la herramienta eléctrica.** Una llave o una llave que se deje unida a una parte giratoria de la herramienta eléctrica puede provocar lesiones personales.
- **No se estire demasiado. Mantenga la postura y el equilibrio en todo momento.** Esto permite un mejor control de la herramienta eléctrica en situaciones inesperadas.
- **Vístase adecuadamente. No use ropa suelta o joyería. Mantenga su cabello, ropa y guantes lejos de las partes móviles.** La ropa suelta, joyería o el cabello largo pueden quedar atrapados en las partes móviles.
- **Si se proporcionan dispositivos para la conexión de instalaciones de extracción y recolección de polvo, asegúrese que estén conectados y se usen correctamente.** El uso de recolección de polvo puede reducir los peligros relacionados con el polvo.

1.5 USO Y CUIDADO DE LA HERRAMIENTA ELÉCTRICA

- **No fuerce la herramienta eléctrica. Utilice la herramienta eléctrica correcta para su aplicación.** La herramienta eléctrica correcta hará el trabajo mejor y más seguro a la velocidad para la que fue diseñada.
- **No utilice la herramienta eléctrica si el interruptor no la enciende y apaga.** Cualquier herramienta eléctrica que no pueda controlarse con el interruptor es peligrosa y debe repararse.
- **Desconecte el enchufe de la fuente de alimentación y/o el paquete de baterías de la herramienta eléctrica antes de realizar ajustes, cambiar accesorios o almacenar herramientas eléctricas.** Estas medidas de seguridad preventivas reducen el riesgo de que la herramienta eléctrica se arranque accidentalmente.
- **Guarde las herramientas eléctricas inactivas fuera del alcance de los niños y no permita que personas que no estén familiarizadas con la herramienta eléctrica o estas instrucciones puedan utilizarla.** Las herramientas eléctricas son peligrosas en manos de usuarios no capacitados.
- **Dé mantenimiento a las herramientas eléctricas. Compruebe si hay desalineación o adhesión de las partes móviles, ruptura de partes y cualquier otra condición que pueda afectar la operación de la herramienta eléctrica. Si está dañada, solicite que reparen la herramienta eléctrica antes de usarla.** Muchos accidentes son causados por herramientas eléctricas mantenidas deficientemente.

ESPAÑOL

- **Mantenga las herramientas de corte afiladas y limpias.** Las herramientas de corte mantenidas adecuadamente con bordes cortantes afilados tienen menos probabilidades de atascarse y son más fáciles de controlar.
- **Utilice la herramienta eléctrica, los accesorios y las brocas de la herramienta, etc. de acuerdo con estas instrucciones, teniendo en cuenta las condiciones de trabajo y el trabajo a realizar.** El uso de la herramienta eléctrica para operaciones diferentes de las previstas podría dar lugar a una situación peligrosa.
- La herramienta debe mantenerse en condiciones de trabajo seguras en todo momento y se debe revisar en intervalos regulares respecto a daños y funcionamiento por parte de personal capacitado. Cualquier procedimiento de desmantelamiento será realizado sólo por personal capacitado. No desmonte esta herramienta sin referencia previa a las instrucciones de mantenimiento.
- No modifique la herramienta de ninguna manera. Cualquier modificación a la herramienta realizada por el cliente será bajo su completa responsabilidad y anulará cualquier garantía aplicable.
- Desconecte la herramienta de la batería antes de realizar cualquier mantenimiento, intentar ajustar, adaptar o retirar un ensamble de punta o accesorios.
- Antes de usar, verifique la desalineación o atascamiento de las partes móviles, la ruptura de partes y cualquier otra condición que afecte la operación de la herramienta. Si está dañada, pida que reparen la herramienta antes de usarla. Retire cualquier llave de ajuste o llave inglesa antes de usar.
- Antes de usar, revise la batería respecto a daño. No deje caer la batería. Un impacto fuerte puede causar daños internos y provocar fallas prematuras en la batería.
- Mantenga el área de trabajo limpia y bien iluminada.
- Vístase adecuadamente. No use ropa suelta o joyas. Mantenga su cabello, ropa y guantes lejos de las partes móviles. La ropa suelta, las joyas o el cabello largo pueden quedar atrapados en las partes móviles.
- Adopte una base firme o una posición estable antes de operar la herramienta.
- Los operadores y otras personas en el área de trabajo deben usar ANSI Z87.1 CAN/CSA Z94.3 u otras gafas de seguridad aprobadas con protectores laterales. Siempre use gafas de seguridad y protección para los oídos durante la operación.
- Se requiere un espacio libre adecuado para las manos del operador de la herramienta antes de continuar.
- No opere una herramienta que esté dirigida hacia ninguna persona(s).
- No opere la herramienta con el alojamiento de la punta retirada.
- No opere la herramienta o el cargador en una atmósfera o ambiente explosivo que permita la exposición a fluidos o gases combustibles.
- No opere la herramienta o el cargador en un entorno que permita la exposición a la humedad o la lluvia para evitar el riesgo de descarga eléctrica.
- No abuse de la herramienta dejándola caer o utilizándola como martillo.
- Mantenga la suciedad y las materias extrañas fuera de las salidas de aire de la herramienta, ya que esto podría causar una falla de la herramienta.
- Mantenga las manijas de la herramienta secas, limpias y libres de aceite y grasa.
- Cuando transporte la herramienta de un lugar a otro, mantenga las manos alejadas del gatillo para evitar la activación accidental.
- Nunca deje la herramienta de instalación desatendida.
- Desconecte la batería cuando la herramienta no esté en uso.

1.6 USO Y CUIDADO DE LA HERRAMIENTA DE BATERÍA

- **Recargue sólo con el cargador especificado por el fabricante.** Un cargador que sea adecuado para un tipo de batería puede crear un riesgo de incendio cuando se usa con otra batería.
- **Use las herramientas eléctricas únicamente con los paquetes de batería designados específicamente.** El uso de cualquier otro paquete de batería puede crear un riesgo de lesiones e incendio.
- **Cuando el paquete de batería no esté en uso, manténgalo alejado de otros objetos de metal, como sujetadores de papel, monedas, llaves, clavos, tornillos, u otros objetos metálicos pequeños que**

puedan hacer una conexión de una terminal a la otra. Poner en corto las terminales de la batería puede causar quemaduras o un incendio.

- **Bajo condiciones abusivas, se puede expulsar líquido de la batería; evite el contacto. Si ocurre contacto accidentalmente, lave con agua. Si el líquido hace contacto con los ojos, busque ayuda médica adicional.** El líquido expulsado de la batería puede causar irritación y quemaduras.

1.7 SERVICIO

- **Solicite a un técnico calificado que repare su herramienta eléctrica utilizando sólo partes de reemplazo idénticas.** Esto asegurará que se mantenga la seguridad de la herramienta eléctrica.

1.8 INSTRUCCIONES IMPORTANTES DE SEGURIDAD PARA TODOS LOS CARGADORES DE BATERÍA

CONSERVE ESTAS INSTRUCCIONES: Este manual contiene instrucciones importantes de seguridad y operación para cargadores de batería compatibles (consulte Datos técnicos).

- *Antes de usar el cargador, lea todas las instrucciones y marcas de precaución en el cargador, la batería y el producto que usa el paquete de batería.*



ADVERTENCIA: Peligro de descarga. No permita que ningún líquido entre en el cargador. Puede producirse una descarga eléctrica.



ADVERTENCIA: Recomendamos el uso de un dispositivo de corriente residual con una clasificación de corriente residual de 30mA o menos.



PRECAUCIÓN: Peligro de quemaduras. Para reducir el riesgo de lesiones, cargue sólo las baterías recargables DEWALT®. Otros tipos de baterías pueden explotar y causar lesiones y daños personales.



PRECAUCIÓN: Se debe supervisar a los niños para asegurarse que no jueguen con el aparato.

AVISO: *Bajo ciertas condiciones, con el cargador conectado al suministro de energía, los contactos de carga*

expuestos dentro del cargador pueden causar un corto circuito por material extraño. Los materiales extraños de naturaleza conductiva, como por ejemplo, lana de acero, papel de aluminio o cualquier acumulación de partículas metálicas, deben mantenerse alejados de las cavidades del cargador. Siempre desconecte el cargador del suministro de energía cuando no haya un paquete de batería en la cavidad. Desconecte el cargador antes de intentar limpiar

- *NO intente cargar el paquete de batería con cargadores que no sean los que se encuentran en este manual. El cargador y el paquete de batería están diseñados específicamente para trabajar juntos.*
- *Estos cargadores no están destinados para ningún otro uso que no sea cargar baterías recargables DEWALT®. Cualquier otro uso puede provocar riesgo de incendio, descarga eléctrica o electrocución.*
- *No exponga el cargador a la lluvia o la nieve.*
- *Jale la clavija en lugar del cable cuando desconecte el cargador. Esto reducirá el riesgo de daños al enchufe y cable eléctrico.*
- *Asegúrese que el cable esté ubicado de manera que no se pise, tropiece ni se someta a daños o tensiones.*
- *No utilice un cable de extensión a menos que sea absolutamente necesario. El uso de un cable de extensión inadecuado puede provocar un incendio, descarga eléctrica o electrocución.*
- *No coloque ningún objeto arriba del cargador ni lo coloque cerca de una superficie que pueda bloquear las ranuras de ventilación y provocar un calor interno excesivo. Coloque el cargador en una posición alejada de cualquier fuente de calor. El cargador se ventila a través de las ranuras en la parte superior e inferior del alojamiento.*
- *No opere el cargador con el cable o enchufe dañado; haga que se reemplacen de inmediato.*
- *No opere el cargador si ha recibido un golpe fuerte, se ha caído o se ha dañado de alguna otra manera. Llévelo a un centro de servicio autorizado.*
- *No desensamble el cargador; llévelo a un centro de servicio autorizado cuando se requiera servicio o reparación. Un reensamble incorrecto puede provocar un riesgo de descarga eléctrica, electrocución o incendio.*
- *Desconecte el cargador del tomacorriente antes de intentar limpiarla. Esto reducirá el riesgo de descarga eléctrica. Retirar el paquete de batería no reducirá este riesgo.*

ESPAÑOL

- *NUNCA intente conectar dos cargadores juntos.*
- *El cargador está diseñado para funcionar con energía eléctrica doméstica estándar (consulte las especificaciones del cargador). No intente utilizarla en ningún otro voltaje. Esto no se aplica al cargador de vehículos.*

1.9 INSTRUCCIONES IMPORTANTES DE SEGURIDAD PARA TODOS LOS PAQUETES DE BATERÍA

Cuando solicite paquetes de baterías de repuesto, asegúrese de incluir el número de catálogo y el voltaje.

La batería no está completamente cargada al sacarla de la caja. Antes de usar la batería y el cargador, lea las instrucciones de seguridad a continuación. Luego siga los procedimientos de carga descritos.

LEA TODAS LAS INSTRUCCIONES

- *No cargue ni use la batería en atmósferas explosivas, como en presencia de líquidos inflamables, gases o polvo. Insertar o quitar la batería del cargador puede encender el polvo o los vapores.*
- *Nunca fuerce la batería en el cargador. No modifique la batería de ninguna manera para que quepa en un cargador no compatible, ya que la batería puede romperse y causar lesiones personales graves.*
- *Cargue los paquetes de batería sólo en DEWALT®.*
- *NO salpique ni sumerja en agua u otros líquidos.*
- *No almacene ni use la herramienta y el paquete de batería en lugares donde la temperatura pueda alcanzar o superar los 40 °C (104 °F) (como cobertizos exteriores o edificios de metal en verano).*
- *Cuando el paquete de batería no esté en uso, manténgalo alejado de otros objetos de metal, como sujetadores de papel, monedas, llaves, clavos, tornillos, u otros objetos metálicos pequeños que puedan hacer una conexión de una terminal a la otra.*
- *No deseche las baterías en agua.*



ADVERTENCIA: Nunca intente abrir el paquete de batería por ningún motivo. Si la caja de la batería está agrietada o dañada, no la inserte en el cargador. No aplaste, deje caer ni dañe la batería. No use una batería o cargador que haya recibido un golpe fuerte, se haya caído, atropellado o dañado de alguna manera (es decir, perforado con un clavo, golpeado con un martillo, pisado). Pueden producirse descargas eléctricas o electrocución. Las baterías dañadas deben devolverse al centro de servicio para su reciclaje.



ADVERTENCIA: Peligro de incendio. No almacene ni transporte el paquete de batería de modo que los objetos metálicos puedan tocar las terminales de la batería expuestas. Cuando transporte paquetes de baterías individuales, asegúrese que las terminales de la batería estén protegidas y bien aisladas de materiales que puedan entrar en contacto con ellas y causar un cortocircuito.



PRECAUCIÓN: Cuando no esté en uso, coloque la herramienta de costado sobre una superficie estable donde no cause un peligro de tropiezo o caída. Algunas herramientas con paquetes de baterías grandes se mantendrán en posición vertical sobre el paquete de baterías, pero se pueden voltear fácilmente.

1.10 INSTRUCCIONES DE SEGURIDAD ESPECÍFICAS PARA ION DE LITIO (LI-ION)

1. **No incinere el paquete de batería incluso si está muy dañado o si está completamente desgastado.** *El paquete de batería puede explotar en el fuego. Se crean humos y materiales tóxicos cuando se queman los paquetes de baterías de iones de litio.*
2. **Si el contenido de la batería entra en contacto con la piel, lave inmediatamente el área con agua y jabón suave.** *Si el líquido de la batería entra en el ojo, enjuague con agua sobre el ojo abierto durante 15 minutos o hasta que cese la irritación. Si se necesita atención médica, el electrolito de la batería está compuesto por una mezcla de carbonatos orgánicos líquidos y sales de litio.*
3. **El contenido de las celdas de batería abiertas puede causar irritación respiratoria.** *Proporcione aire fresco. Si los síntomas persisten, busque atención médica.*



ADVERTENCIA: Peligro de quemaduras. El líquido de la batería puede ser inflamable si se expone a chispas o llamas.

1.11 RIESGOS RESIDUALES

A pesar de la aplicación de las normas de seguridad relevantes y la implementación de dispositivos de seguridad, no se pueden evitar ciertos riesgos residuales. Estos son:

- Daño auditivo
- Riesgo de lesiones personales debido a partículas voladoras
- Riesgo de quemaduras debido a que los accesorios se calientan durante el funcionamiento.
- Riesgo de lesiones personales debido al uso prolongado.

















1.12 ETIQUETAS E ICONOS

Marcas en la herramienta

POSICIÓN DE CÓDIGO DE FECHA: El código de fecha, que incluye el año, el mes y la ubicación de fabricación, está impreso en la superficie de la carcasa que forma la unión de montaje entre la herramienta y la batería.

Etiquetas en el cargador y paquete de batería

Además de las pictografías utilizadas en este manual, las etiquetas del cargador y el paquete de batería muestran las siguientes pictografías.

	Lea el manual de instrucciones antes de usar.		No exponga a agua.
	Lea el manual de instrucciones antes de usar.		Solicite que reemplacen los cables defectuosos de inmediato
	Batería cargando.		Cargue sólo entre 4 °C y 40 °C.
	Batería cargada.		Deseche la batería con el debido cuidado para el medio ambiente.
	Retardo de paquete caliente/frío.		No incinere el paquete de batería.
	Carga baterías de iones de litio.		Ver datos técnicos para el tiempo de carga.
	Sólo para uso en interiores.		No cargue paquetes de batería dañados.
	Cargue los paquetes de baterías DEWALT®/POP®Avdel® sólo con los cargadores DEWALT®/POP®Avdel® designados. Cargar paquetes de baterías que no sean las baterías DEWALT®/POP®Avdel® designadas con un cargador DEWALT®/POP®Avdel® puede hacer que exploten o dar lugar a otras situaciones peligrosas.		Su cargador DEWALT® tiene doble aislamiento de acuerdo con EN60335; por lo tanto no se requiere cable de tierra.

La política de STANLEY Engineered Fastening es el desarrollo y mejora continuos de los productos y nos reservamos el derecho de cambiar la especificación de cualquier producto sin aviso previo.

2. ESPECIFICACIONES

BAJO NINGUNA CIRCUNSTANCIA SE DEBE REALIZAR CUALQUIER MANTENIMIENTO O SERVICIO ADEMÁS DEL CAMBIO DE EQUIPO DE PUNTA.

2.1 DATOS TÉCNICOS

2.1.1

		NB08PT-18
Voltaje	V	18 nom / 20 máx
Tipo		3
Tipo de batería		Li-ion
Peso (sin paquete de batería)	Kg	1.94
L_{pa} (presión de sonido)	dB(A)	73.6
K_{pa} (incertidumbre de presión de sonido)	dB(A)	3
L_{wa} (potencia de sonido)	dB(A)	84.6
K_{wa} (incertidumbre de potencia de sonido)	dB(A)	3

Valores totales de vibración (suma de vectores triaxiales) determinados según EN 60745-1:

Valor de emisión de vibraciones ah

Ah = m/s^2 < 2.5

Incertidumbre K = m/s^2 1.5

2.1.2

Modelo		NB08PT-18 2.0 Ah	NB08PT-18 4.0 Ah
Peso	Kg [lbs]	2.3 [5.08]	2.6 [5.75]
Longitud	mm [pulg.]	358 [14.1]	358 [14.1]
Altura	mm [pulg.]	252 [9.9]	272 [10.7]
Carrera	mm [pulg.]	8.5 [0.335]	8.5 [0.335]
Fuerza de tracción	N [bsf]	18,000 [4047]	18,000 [4047]
Rango de tuerca	diá. nom. mm [pulg.]	M3 hasta M10	

2.1.3.

Paquete de batería*		NA	JP/QW/GB/XE/XD/KR/A9	
Tipo de batería		Li-ion	Li-ion	
Voltaje	V _{CD}	20 max	18 nom	
Capacidad	Ah	2.0/4.0	2.0/4.0	
Peso	Kg	0.35/0.61	0.35/0.61	
Duración de carga**	min	30/60	30/60	
Cargador**		NA	JP	QW/GB/XE/XD/KR
Tipo de batería		Li-ion	Li-ion	Li-ion
Voltaje de red eléctrica de tipo de batería	V _{CA}	120	100	230
Frecuencia de entrada	Hz	60	50/60	50
Peso	Kg	0.50	0.50	0.50

Fusibles		
Europa	Herramientas de 230 V	10 Amperes. Red eléctrica
Reino Unido e Irlanda	Herramientas de 230 V	3 Amperes. en enchufes

*Las herramientas serie PB son compatibles con baterías tipo deslizables de Ion de litio 18V nom/20V max DEWALT®

** La duración de carga se basa en las unidades de carga DEWALT® DCB115

2.1.4

Tuercas estimadas por carga			
	Nom. Dia. de tuerca mm [pulg.]	Batería 2.0Ah	Batería 4.0Ah
NB08PT-18	M3	1,300	2,600
	M4	1,300	2,600
	M5	1,200	2,400
	M6	900	1,800
	M8	600	1,200
	M10	500	1,000

Nota: Estos valores se enumeran sólo como una guía y son estimaciones basadas en una batería completamente cargada. Los resultados pueden variar según el material de la tuerca, la configuración de la herramienta, la condición de la herramienta/batería y el entorno de trabajo

2.2 ESPECIFICACIONES DE COLOCACIÓN

Tipo de tuerca	COLOCACIÓN DE BATERÍA					
	NB08PT-18					
	M3	M4	M5	M6	M8	M10
Eurosert®	•	•	•	•	•	•
Thin Sheet Nutsert®	•	•	•	•	•	•
DK/DL	•	•	•	•	•	•
Euro Hexsert®/ Hexsert®	•	•	•	•	•	•
High Strength Hexsert®				•	•	
Squaresert®			•	•	•	
Tuerca estándar (Acero)	•	•	•	•	•	•
Tuerca estándar (Aluminio)	•	•	•	•	•	•
Tuerca estándar (Acero inoxidable)	•	•	•	•	•	
Tuerca de extremo cerrado	•	•	•	•	•	
Tuerca hexagonal	•	•	•	•	•	•
Tuerca completamente hexagonal				•		
Tuerca Tetra		•	•	•	•	
Tuerca estriada		•	•	•	•	
Tuerca de ajuste suave		•	•	•		
Tuerca ranurada				•		
Tuerca de tubo				•		
Perno HB				•		
Perno HB para tubo redondo				•		

Nota:

El control de fuerza se puede utilizar para los siguientes tamaños únicamente

Aluminio M6 o más (excepto la tuerca ranurada)

Acero M5 o más

Acero inoxidable M5 o más

2.3 CONTENIDO DEL PAQUETE

Este paquete contiene:

NB08PT-18-#####**	Cant
Herramienta de instalación con mandril M6 y pieza de punta	1 pza
Paquete de batería	*
Cargador	*
Mandriles y piezas de punta M4, M5 y M8	1 juego
Manual de Instrucciones	1 pza

*La cantidad y el tipo de paquetes de baterías de iones de litio dependen del número de modelo y la región de venta. Póngase en contacto con su distribuidor local para obtener detalles y opciones.

**Si el número de modelo comprado es una herramienta simple, sólo la herramienta de instalación inalámbrica se suministrará con un juego estándar de M6.

2.4 LISTA DE COMPONENTES PRINCIPALES (para el desglose completo de la herramienta y Lista de materiales consulte el manual de servicio)

NB08PT-18 el dibujo se puede encontrar en el interior de la **portada**

A	Mandril	M	Luz de cargador
B	Pieza de punta	N	Cargador
C	Tuerca de bloqueo	O	Conexión de cargador de batería
D	Alojamiento de punta	P	Bloqueo de mandril
E	Tuerca de alojamiento de punta	Q	Caja de cabeza giratoria
F	Conexión de accesorio de gancho	R	Cabeza giratoria
G	Alojamiento de motor	S	Palanca FR
H	Ventila de escape	T	Alojamiento de mástil
I	Manija	Y	Tuerca
J	Interruptor		
K	Paquete de batería		
L	Manual		

2.5 ACCESORIOS OPCIONALES



ADVERTENCIA: Ya que los accesorios, diferentes a los ofrecidos por STANLEY Engineered Fastening, no se han probado con este producto, el uso de estos accesorios con esta herramienta podría ser peligroso. Para reducir el riesgo de lesiones, sólo los accesorios recomendados por STANLEY Engineered Fastening deben usarse con este producto. Consulte a su distribuidor para obtener más información sobre los accesorios adecuados.



ADVERTENCIA: Para reducir el riesgo de lesiones personales graves, desconecte el paquete de batería antes de realizar ajustes o retirar/installar conexiones o accesorios.

Para una lista completa del equipo de punta y otros accesorios disponibles para la serie PB, visite nuestro sitio web <http://www.stanleyengineeredfastening.com/resource-center/document-library>

3. USO Y CONFIGURACIÓN DE HERRAMIENTA

La NB08PT-18 está diseñada para la instalación de sujetadores ciegos de STANLEY Engineered Fastening.

NO la use bajo condiciones de humedad o en presencia de líquidos o gases inflamables.



LEA TODAS LAS ADVERTENCIAS E INSTRUCCIONES DE SEGURIDAD ANTES DE PONER LA HERRAMIENTA EN SERVICIO.

Seguridad eléctrica

El motor eléctrico ha sido diseñado para un voltaje solamente. Siempre verifique que el voltaje del paquete de batería corresponda con el voltaje en la placa de clasificación. Asegúrese también que el voltaje de su cargador corresponde al de su red eléctrica.



Su cargador *DEWALT*® tiene doble aislamiento de acuerdo con EN60335; por lo tanto no se requiere cable de tierra.

Uso de cable de extensión

No se debe usar un cable de extensión a menos que sea absolutamente necesario. Utilice un cable de extensión aprobado adecuado para la entrada de alimentación de su cargador (consulte Datos técnicos). El tamaño de conductor mínimo es de 1 mm²; la longitud máxima es de 30 m.

Cuando utilice un carrete de cable, desenrolle siempre el cable por completo.

Antes de usar

- Seleccione el tamaño de equipo de punta relevante e instálelo
- Asegúrese que la batería esté completamente cargada
- Inserte el paquete de batería en la herramienta

4. INSTRUCCIONES DE OPERACIÓN



Siempre use protección auditiva y ocular aprobada en todo momento cuando utilice equipos de instalación.



ADVERTENCIA: Antes de ajustar la herramienta, retire siempre el paquete de batería.

4.1 EQUIPO DE PUNTA

NB08PT-18 el dibujo se puede encontrar en el interior de la portada

Montaje del mandril y punta (fig. 4,5,6)

- Seleccione el mandril (A) y la punta (B) correctos para instalar la tuerca ciega (Y). Consulte el Manual de accesorios para el equipo de punta apropiado.
- Afloje la tuerca del alojamiento de la punta (E), retire el alojamiento de la punta (D).
- Presione el bloqueo del mandril (P), afloje y retire el mandril (A).
- Atornille el mandril correcto (A) en la cabeza de giro (R) mientras presiona el bloqueo del mandril (P). Bloquee el mandril (A)
- Afloje la contratuerca (C) y desenrosque y retire la punta (B) y la contratuerca (C)
- Atornille la contratuerca (C) en la punta correcta (B) y atornille la punta (B) en el alojamiento de la punta (D) ligeramente.
- Ajuste la posición de la punta (B) de acuerdo con la tuerca ciega (Y) que se instalará. La longitud del mandril que sobresale de la parte superior de la tuerca ciega (Y) debe ser de 0-0.5 mm.
- Apriete correctamente la contratuerca (C) con una llave.

4.2 CARGADORES

Su herramienta utiliza un cargador *DEWALT*®. Asegúrese de leer todas las instrucciones de seguridad antes de usar su cargador. El cargador no requiere ajuste y está diseñado para ser lo más fácil posible de operar.

Procedimiento de carga (fig. 2)









- Conecte el cargador a un tomacorriente adecuado antes de insertar la batería. (Consulte las Especificaciones del cargador en la Sección 2)
- Inserte el paquete de batería (K) en el cargador, asegurándose que el paquete esté completamente asentado en el cargador. La luz roja (cargando) parpadeará continuamente para indicar que el proceso de carga ha comenzado.
- La finalización de la carga se indicará mediante la luz roja que permanece ENCENDIDA continuamente. El paquete está completamente cargado y puede usarse en este momento o dejarse en el cargador.

NOTA: Para garantizar el máximo rendimiento y vida útil de los paquetes de batería de iones de litio, cárguelos completamente antes del primer uso.

Proceso de carga

Consulte la tabla a continuación para conocer el estado de carga del paquete de batería.

Indicadores de carga:

	cargando		
	completamente cargado		
	retraso de paquete caliente/frío*		

*La luz roja continuará parpadeando, pero una luz indicadora amarilla se iluminará durante esta operación. Una vez que la batería ha alcanzado una temperatura adecuada, la luz amarilla se apagará y el cargador reanudará el procedimiento de carga.

Este cargador no cargará un paquete de batería defectuoso. El cargador indicará una batería defectuosa al negarse a encender.

NOTA: Esto también podría significar un problema con un cargador.

Si el cargador indica un problema, lleve el cargador y el paquete de batería para probarlos en un centro de servicio autorizado.

Retardo de paquete caliente/frío

Cuando el cargador detecta una batería que está demasiado caliente o demasiado fría, automáticamente inicia un retraso de paquete caliente/frío, suspendiendo la carga hasta que la batería haya alcanzado la temperatura adecuada. El cargador cambia automáticamente al modo de carga del paquete. Esta característica garantiza la máxima duración de la batería. Una batería fría se cargará aproximadamente a la mitad de la velocidad de una batería caliente. La batería se cargará a esa velocidad más lenta durante todo el ciclo de carga y no volverá a la velocidad de carga máxima, incluso si la batería se calienta.

Paquetes de baterías de iones de litio

Las herramientas de iones de litio de la serie PB de STANLEY Engineered Fastening están diseñadas con un sistema de protección electrónica que protegerá la batería contra sobrecarga, sobrecalentamiento o descarga profunda.

La herramienta se apagará automáticamente si el Sistema de Protección Electrónica se activa. Si esto ocurre, coloque la batería de iones de litio en el cargador hasta que esté completamente cargada.

4.3 PAQUETES DE BATERÍA

Su herramienta está diseñada para funcionar específicamente con los paquetes de baterías de iones de litio DEWALT® de 18V/20V máx.

Inserción y extracción del paquete de batería de la herramienta (fig. 3)

NOTA: Para obtener los mejores resultados, asegúrese que la batería esté completamente cargada. La herramienta se apagará sin previo aviso cuando la batería esté completamente descargada.

PARA INSTALAR EL PAQUETE DE BATERÍAS EN LA MANIJA

- Alinee el paquete de batería (K) con los rieles dentro de la manija de la herramienta (fig. 3).
- Deslícelo en la manija hasta que el paquete de batería quede firmemente asentado en la herramienta y asegúrese que no se desconecte.

PARA RETIRAR EL PAQUETE DE BATERÍA DE LA MANIJA

- Presione el botón de liberación de la batería y extraiga firmemente la batería de la manija de la herramienta.
- Inserte el paquete de batería en el cargador como se describe en la sección del cargador de este manual.

Recomendaciones de almacenamiento

- El mejor lugar de almacenamiento es uno que sea fresco y seco, alejado de la luz solar directa y del exceso de calor o frío. Para un rendimiento y una vida útil óptimos de la batería, guarde los paquetes de baterías a temperatura ambiente cuando no estén en uso.
- Para un almacenamiento prolongado, se recomienda almacenar un paquete de batería completamente cargado en un lugar fresco y seco fuera del cargador para obtener resultados óptimos.

NOTA: Los paquetes de baterías no deben almacenarse completamente descargados. Será necesario recargar el paquete de batería antes de usarlo.

5. PROCEDIMIENTO DE OPERACIÓN



ADVERTENCIA: Respete siempre las instrucciones de seguridad y las regulaciones aplicables.



ADVERTENCIA: Para reducir el riesgo de lesiones personales graves, desconecte el paquete de batería antes de realizar ajustes o retirar/installar conexiones o accesorios.



ADVERTENCIA: Para reducir el riesgo de lesiones personales graves, SIEMPRE use la posición adecuada de las manos.



ADVERTENCIA: Para reducir el riesgo de lesiones personales graves, SIEMPRE sostenga de forma segura anticipando una reacción repentina

5.1 POSICIÓN ADECUADA DE LAS MANOS

La posición correcta de la mano requiere una mano en la manija principal (I) fig. 1.

5.2 OPERACIÓN DE HERRAMIENTA

Instalación de tuerca de inserción ciega (fig. 7,8,9)

Lea el Manual de operación de la pantalla táctil para conocer los detalles sobre cómo usar la pantalla táctil. Visite nuestro sitio web <http://www.stanleyengineeredfastening.com/resource-center/document-library>

Para instalar una tuerca de inserción ciega

- Cambie la palanca FR (S) a "Lado de carrera" desde el lado izquierdo al derecho desde el frente de la herramienta. (Sólo primera operación)
- Jale el interruptor (J) una vez para encender la pantalla y volver a casa.
- Ajuste la carrera o fuerza de la tuerca con aplicación que se instalará desde la pantalla. (Sólo primera operación)
- Empuje el mandril (A) con la tuerca (Y) para montar la tuerca en la punta (B)
*No coloque la tuerca en la aplicación antes de montarla en las puntas (B)
- Coloque la herramienta e inserte la herramienta en el orificio de aplicación (fig.8)
- Jale y suelte el interruptor (J) (fig. 9).
- Una vez que la tuerca (Y) se ha ajustado completamente, la herramienta regresa al inicio automáticamente.

Extracción de tuerca atascada (giro forzado)

- Toque el icono derivado forzado en la pantalla táctil, regresa a inicio.
O
- Cambie la palanca FR (S) a "Lado de giro" desde el lado derecho al lado izquierdo desde el frente de la herramienta.
- Siga jalando el interruptor hasta quitar una tuerca y suelte el interruptor.
- Cambie la palanca FR (S) a "Lado de carrera" desde el lado derecho al izquierdo desde el frente de la herramienta para el siguiente ajuste.

Función de reinicio (fig.3,9)

Si la herramienta no se mueve a su posición inicial después de soltar el interruptor o se detiene durante la carrera de ajuste, retire la batería, vuelva a insertarla y luego repita el paso anterior, y jale el interruptor (J) para encenderla nuevamente.

Si el problema persiste, comuníquese con su representante de servicio local.

ESPAÑOL

6. SERVICIO DE HERRAMIENTA

6.1 FRECUENCIA DE MANTENIMIENTO

Elemento	Frecuencia
Inspección general de herramientas	Diario
Limpiar y lubricar el mandril	Todos los días
Lubricar el cabezal giratorio y el alojamiento de la cabeza giratoria	1,000 tuercas
Limpiar y engrasar el tornillo de bola y el cojinete de empuje	50,000 tuercas*

*Se recomienda ponerse en contacto con el centro de servicio autorizado

6.2 LIMPIEZA



SIEMPRE use protección para los ojos aprobada en todo momento cuando limpie el equipo

Exterior de herramienta

Mantenga las aberturas de ventilación de escape del motor sin escobillas (H) libres de polvo y suciedad. Si es necesario, use un paño suave y húmedo para eliminar el polvo y la suciedad de las rejillas de ventilación. Sople la suciedad y el polvo del alojamiento de la herramienta eléctrica principal con aire seco tan a menudo como se vea la suciedad acumulada en y alrededor de las rejillas de ventilación (H).



ADVERTENCIA: Use protección ocular aprobada y máscara antipolvo aprobada cuando realice este procedimiento.



ADVERTENCIA: Nunca utilice solventes u otros productos químicos agresivos para limpiar las partes no metálicas de la herramienta. Estos productos químicos pueden debilitar los materiales utilizados en estas partes. Use un paño humedecido sólo con agua y jabón suave. Nunca deje que ningún líquido entre en la herramienta; nunca sumerja ninguna parte de la herramienta en un líquido.

Limpieza del mandril (fig. 4 y 5)

- Retire la batería (K) de la herramienta. (fig.3).
- Afloje la tuerca del alojamiento de la punta (E). Retire el alojamiento de punta (D).
- Limpie el mandril (A) con un cepillo de metal para eliminar el polvo o la suciedad de metal.
- Lubrique aplicando un lubricante sobre la rosca y lado liso del mandril (A).
- Atornille la tuerca del alojamiento de la punta (E) en el alojamiento del mástil (T).

Lubrique la cabeza giratoria y la caja de la cabeza giratoria (fig. 5)

- Retire la batería (K) de la herramienta. (fig.3).
- Afloje la tuerca del alojamiento de la punta (E). Retire el alojamiento de punta (D).
- Lubrique rociando un lubricante entre la cabeza de extracción de giro (R) y la caja de la cabeza de extracción de giro (Q) cada 1000 tuercas.
- Atornille la tuerca del alojamiento de la punta (E) en el alojamiento del mástil (T).

Instrucciones de limpieza del cargador



ADVERTENCIA: Peligro de descarga. Desconecte el cargador de la toma de CA antes de limpiarlo.

La suciedad y la grasa se pueden eliminar del exterior del cargador con un paño o un cepillo suave no metálico. **NO** use agua ni soluciones de limpieza.

6.3 PARTES DE REPUESTO – HERRAMIENTAS

Para partes de repuesto, consulte los manuales de servicio específicos que puede encontrar en nuestro sitio web en <http://www.stanleyengineeredfastening.com/resource-center/document-library>

6.4 PAQUETE DE BATERÍA RECARGABLE

Este paquete de batería de larga duración debe recargarse cuando no produce suficiente energía en los trabajos que antes se realizaban fácilmente. Al final de su vida técnica, deséchelo con el debido cuidado para nuestro medio ambiente:

- Descargue la batería completamente, luego retírela de la herramienta.
- Las celdas de iones de litio son reciclables. Llévelas a su distribuidor o a una estación de reciclaje local. Los paquetes de baterías recolectados serán reciclados o desechados adecuadamente.

6.5 PROTECCIÓN DEL AMBIENTE

Recolección separada. Este producto no debe desecharse con la basura doméstica normal.



En caso de que un día descubra que su producto STANLEY Engineered Fastening necesita ser reemplazado, o si ya no le sirve, no lo deseche con la basura doméstica. Haga que este producto esté disponible para la recolección por separado. La recolección separada de productos usados y el empaque permite que los materiales sean reciclados y usados nuevamente. La reutilización de materiales reciclados ayuda a prevenir la contaminación ambiental y reduce la demanda de materias primas.



Las regulaciones locales pueden prever la recolección separada de productos eléctricos del hogar, en los sitios de desechos municipales o por el minorista cuando compra un producto nuevo.

Puede verificar la ubicación de su agente de reparaciones autorizado más cercano comunicándose con su oficina local de STANLEY Engineered Fastening en la dirección indicada en este manual. Alternativamente, una lista de agentes de reparación autorizados de STANLEY Engineered Fastening y todos los detalles de nuestro servicio postventa y contactos están disponibles en Internet en: **www.StanleyEngineeredFastening.com**

7. DE CONFORMIDAD 8 DE DICIEMBRE DE 2020

Original

Nosotros, **STANLEY Engineered Fastening, Nippon POP Rivets and Fasteners Ltd., Hosoda, Noyori-cho, Toyohashi, Aichi, 441--8540 JAPÓN**, declaramos bajo nuestra exclusiva responsabilidad que el producto:

Descripción

Herramienta eléctrica

Marca/Modelo

STANLEY® Assembly Technologies / NB08PT-18

No. de serie

al que se refiere esta declaración está en conformidad con la siguiente legislación:

2006/42/EC	Directiva de Maquinaria
2014/30/EU	La Directiva de Regulaciones de Compatibilidad Electromagnética (EMC)
2014/53/EU	Directiva de Equipo de Radio
2011/65/EU	Restricción RoHS de Sustancias Peligrosas

Y normas:

IEC 60745-1 : 2006 con desviación de EN	EN 55014-2 : 2015	EN 301 489-17 : 2017	EN 62479 : 2010
IEC 60745-2-16 : 2008 con desviación de EN	EN 62233 : 2008	EN 300 328 : 2016	EN 50566 : 2017
EN55014-1 : 2017	EN 301 489-1 : 2019	EN 62209-2 : 2010	

La documentación técnica se compila de conformidad con el Anexo 1, sección 1.7.4.1, de conformidad con 2006/42/CE.

Firmado en nombre de:

Toyohashi, Aichi, Japón

8 de diciembre
de 2020



Lugar de emisión

Fecha de emisión

Nobuharu Naito, Director de Ingeniería de Investigación y Desarrollo

8. DECLARACIÓN PARA RADIO

Este equipo cumple con el requisito de exposición a la radiación CE establecido para un entorno no controlado. Los usuarios finales deben seguir las instrucciones de operación específicas para satisfacer el cumplimiento de la exposición a RF.

8.1 ESPECIFICACIONES PARA RADIO

Esta herramienta tiene un módulo RF (ESP32-WROOM-32 de Espressif, código FCC: 2AC7Z-ESPWROOM32, código IC: 21098-ESPWROOM32) y funciona con las siguientes condiciones.

Wi-Fi : 2,412MHz~2,472MHz, 13dBm, DSSS y OFDM

Bluetooth : 2,402MHz~2,480MHz, 4dBm

Una antena impresa con una ganancia de 2dBi integrada en el módulo RF (ESP32-WROOM-32).

Oscilador: RF: 40MHz, Módulo de pantalla: *25MHz(para MC), 32.768kHz(para RTC)

*25MHz se multiplica a 180MHz máximo en el CPU.

8.2 DECLARACIÓN FCC

Este dispositivo cumple con la Parte 15 de las Reglas de la FCC.

La operación está sujeta a las siguientes dos condiciones:

- (1) este dispositivo no puede causar interferencias perjudiciales y
- (2) este dispositivo debe aceptar cualquier interferencia recibida, incluyendo la interferencia que pueda causar una operación no deseada.

Cualquier cambio o modificación no aprobada expresamente por la parte responsable del cumplimiento podría anular su autoridad para operar el equipo.

Este equipo ha sido probado y se encontró que cumple con los límites para un dispositivo digital de Clase B, en conformidad con la parte 15 de las Reglas de la FCC. Estos límites han sido diseñados para proporcionar una protección razonable contra las interferencias nocivas en instalaciones residenciales. Este equipo genera, utiliza y puede emitir energía de radiofrecuencia y, si no se instala y utiliza de acuerdo con las instrucciones, puede causar interferencias perjudiciales a las comunicaciones de radio. No obstante, no existe ninguna garantía de que no se producirá interferencia en una instalación determinada. Si este equipo causa interferencias perjudiciales en la recepción de radio o televisión, lo que puede determinarse encendiendo y apagando el equipo, se recomienda al usuario que intente corregir la interferencia tomando una o más de las siguientes medidas:

- Reorientar o reubicar la antena receptora.
- Aumentar la separación entre el equipo y el receptor.
- Conectar el equipo a un tomacorriente en un circuito diferente al que está conectado el receptor.
- Consulte al vendedor o a un técnico experto en radio/TV para solicitar su ayuda.

Este equipo cumple con los límites de exposición a la radiación RF de la FCC establecidos para un entorno no controlado. Para mantener el cumplimiento de los requisitos de cumplimiento de exposición a RF de la FCC, evite el contacto directo con la antena transmisora durante la transmisión.

8.3 DECLARACIÓN IC(ISED)

Este dispositivo cumple con el RSS exento de licencia de Industry Canada. La operación está sujeta a las siguientes dos condiciones:

- (1) Este dispositivo no puede causar interferencias: y
- (2) Este dispositivo debe aceptar cualquier interferencia, incluyendo las interferencias que puedan causar un funcionamiento no deseado del dispositivo.

Este EUT cumple con SAR para la población general/límites de exposición no controlados en IC RSS-102 y ha sido probado de acuerdo con los métodos y procedimientos de medición especificados en IEEE 1528 e IEC 62209.

Este equipo se debe instalar y operar tal lejos como sea posible del cuerpo del usuario o colocar el dispositivo en la mejor energía de salida si tal función está disponible.

9. ¡PROTEJA SU INVERSIÓN!

9.1 GARANTÍA DE HERRAMIENTA STANLEY ENGINEERED FASTENING

STANLEY Engineered Fastening garantiza que todas las herramientas eléctricas se han fabricado cuidadosamente y que estarán libre de defectos de material y mano de obra en condiciones normales de uso y servicio por un período de un (1) año.

Ampliaremos la garantía de su herramienta (excluyendo las baterías y el cargador) de un (1) año a dos (2) años cuando registre su herramienta en línea. (Ref. Sección 9.2 al final de esta página).

Esta garantía de la herramienta de remache se aplica al comprador original de la herramienta sólo para uso original.

Exclusiones:

Uso y desgaste normal.

El mantenimiento periódico, la reparación y las partes de repuesto debido al desgaste normal se excluyen de la cobertura.

Abuso y mal uso.

El defecto o daño que resulte de una operación, almacenamiento inadecuados, mal uso o abuso, accidente o negligencia, como daños físicos, están excluidos de la cobertura.

Servicio o modificación no autorizados.

Defectos o daños resultantes del servicio, ajuste de prueba, instalación, mantenimiento, alteración o modificación de cualquier forma por parte de alguien diferente a STANLEY Engineered Fastening o sus centros de servicio autorizados, están excluidos de la cobertura.

Todas las demás garantías, ya sean expresas o implícitas, incluyendo las garantías de comerciabilidad o idoneidad para un propósito quedan excluidas.

Si esta herramienta no cumple con la garantía, devuélvala de inmediato a nuestro centro de servicio autorizado de fábrica más cercano. Para obtener una lista de los Centros de servicio autorizados de Stanley Engineered Fastening en los EUA o Canadá, contáctenos en nuestro número de larga distancia gratuito (877) 364 2781.

Fuera de los EUA y Canadá, visite nuestro sitio web **www.StanleyEngineeredFastening.com** para encontrar la ubicación de sujeción de STANLEY Engineered Fastening más cercana.

STANLEY Engineered Fastening entonces reemplazará, sin cargo, cualquier parte o partes que considere defectuosas debido a un material o mano de obra defectuosos, y devolverá la herramienta con envío prepagado. Esto representa nuestra única obligación bajo esta garantía. En ningún caso STANLEY Engineered Fastening será responsable de ninguna consecuencia o daños especiales derivados de la compra o uso de esta herramienta.

9.2 REGISTRE SU HERRAMIENTA DE REMACHE CIEGO EN LÍNEA

Para registrar su garantía en línea, visítenos en

<http://www.stanleyengineeredfastening.com/popavdel-powertools/warranty-card>. Gracias por elegir una herramienta marca STANLEY Engineered Fastening's Stanley®.

Traduction des instructions originales

FRANÇAIS

©2021 Stanley Black & Decker

Tous droits réservés.

Les renseignements fournis ne peuvent pas être reproduits et/ou rendus publics d'aucune façon et par aucun moyen (électronique ou mécanique) sans autorisation écrite et explicite préalable de STANLEY Engineered Fastening. Les renseignements fournis sont basés sur des données connues au moment de l'introduction de ce produit. STANLEY Engineered Fastening applique une politique d'amélioration en permanence des produits et par conséquent, les produits peuvent être modifiés. Les renseignements fournis sont applicables au produit tels que présentés par STANLEY Engineered Fastening. Par conséquent, STANLEY Engineered Fastening ne peut pas être tenu responsable des dommages résultant de différences par rapport aux caractéristiques initiales du produit.

Les renseignements disponibles ont été rédigés avec la plus grande attention. Cependant, STANLEY Engineered Fastening n'acceptera aucune responsabilité quant au respect de toute erreur dans ces renseignements ni les conséquences qui en découleraient. STANLEY Engineered Fastening n'acceptera aucune responsabilité quant aux dommages résultant d'activités effectuées par des tiers. Les noms de travail, les noms commerciaux, les marques déposées, etc. utilisés par STANLEY Engineered Fastening ne doivent pas être considérés comme étant libres, en vertu de la loi relative à la protection des marques de commerce.

TABLE DES MATIÈRES

Remarque : Les illustrations référant à l'outil NB08PT-18 se trouvent sur le dépliant de la page de couverture.

1. DÉFINITIONS DE SÉCURITÉ	46
1.1 SÉCURITÉ GÉNÉRALE.....	46
1.2 SÉCURITÉ DE L'AIRE DE TRAVAIL.....	46
1.3 SÉCURITÉ ÉLECTRIQUE.....	46
1.4 SÉCURITÉ PERSONNELLE.....	47
1.5 UTILISATION ET ENTRETIEN DE L'OUTIL ÉLECTRIQUE.....	47
1.6 UTILISATION ET ENTRETIEN DE L'OUTIL SUR PILE.....	48
1.7 RÉPARATION.....	49
1.8 CONSIGNES DE SÉCURITÉ IMPORTANTES POUR TOUS LES CHARGEURS DE PILE.....	49
1.9 CONSIGNES DE SÉCURITÉ IMPORTANTES POUR TOUS LES BLOC-PILES.....	50
1.10 CONSIGNES DE SÉCURITÉ SPÉCIFIQUES POUR LE LITHIUM-ION (LI-ION).....	50
1.11 RISQUES RÉSIDUELS.....	51
1.12 ÉTIQUETTES ET ICÔNES.....	51
2. CARACTÉRISTIQUES	53
2.1 DONNÉES TECHNIQUES.....	53
2.2 CARACTÉRISTIQUES DE MISE EN PLACE.....	55
2.3 CONTENU DE L'EMBALLAGE.....	55
2.4 LISTE DES PRINCIPAUX COMPOSANTS.....	56
2.5 ACCESSOIRES EN OPTION.....	56
3. CONFIGURATION ET UTILISATION DE L'OUTIL	56
4. CONSIGNES D'UTILISATION	57
4.1 ÉQUIPEMENT DE L'EMBOUT.....	57
4.2 CHARGEURS.....	57
4.3 BLOCS-PILES.....	58
5. MODE DE FONCTIONNEMENT	59
5.1 POSITION DES MAINS APPROPRIÉE.....	59
5.2 FONCTIONNEMENT DE L'OUTIL.....	59
6. ENTRETIEN DE L'OUTIL	60
6.1 FRÉQUENCE D'ENTRETIEN.....	60
6.2 NETTOYAGE.....	60
6.3 OUTILS – PIÈCES DE RECHANGE.....	61
6.4 BLOC-PILES RECHARGEABLE.....	61
6.5 PROTECTION DE L'ENVIRONNEMENT.....	61
7. 8 DÉCEMBRE 2020 - DÉCLARATION DE CONFORMITÉ	62
8. DÉCLARATION POUR LA RADIO	63
8.1 CARACTÉRISTIQUES POUR LA RADIO.....	63
8.2 DÉCLARATION DE LA FCC.....	63
8.3 DÉCLARATION DE L'IC (ISDE).....	63
9. PROTÉGEZ VOTRE INVESTISSEMENT!	64
9.1 GARANTIE DE L'OUTIL STANLEY ENGINEERED FASTENING.....	64
9.2 ENREGISTREZ VOTRE OUTIL DE RIVETAGE BORGNE EN LIGNE.....	64

FRANÇAIS



Ce guide d'utilisation doit être lu par toute personne qui installe ou utilise cet outil avec une attention particulière aux règles de sécurité suivantes.

1. DÉFINITIONS LIÉES À SÉCURITÉ

Les définitions suivantes décrivent le niveau de sévérité pour chaque mot-indicateur. Veuillez lire le guide et porter attention à ces symboles.



DANGER : Indique une situation dangereuse imminente qui, si elle n'est pas évitée, **entraînera la mort ou des blessures graves**.



ATTENTION : Indique une situation potentiellement dangereuse qui, si elle n'est pas évitée, **peut** entraîner une **blessure légère ou modérée**.



AVERTISSEMENT : Indique une situation potentiellement dangereuse qui, si elle n'est pas évitée, **pourrait** entraîner **la mort ou des blessures graves**.

AVIS : Indique une pratique **non liée à une blessure corporelle** qui, si elle n'est pas évitée, **peut** entraîner **des dommages matériels**.



Indique un risque de choc électrique



Indique un risque d'incendie

Une utilisation ou un entretien inappropriés de ce produit pourrait entraîner une blessure grave ou des dommages matériels. Lisez et comprenez tous les avertissements et toutes les instructions d'utilisation avant d'utiliser cet équipement. Lorsque vous utilisez des outils électriques, des consignes de sécurité de base doivent être suivies afin de réduire le risque de blessures corporelles.

1.1 SÉCURITÉ GÉNÉRALE



AVERTISSEMENT! Lisez tous les avertissements de sécurité et toutes les instructions. Ne pas suivre les avertissements et les instructions peut entraîner un choc électrique, un incendie et/ou une blessure corporelle grave.

CONSERVEZ TOUS LES AVERTISSEMENTS ET TOUTES LES INSTRUCTIONS POUR RÉFÉRENCE ULTÉRIEURE

Le terme « outil électrique » dans les avertissements fait référence à votre outil électrique utilisant le réseau électrique (avec fil) ou des piles (sans fil).

- *Ne pas utiliser dans un autre but que la mise en place des fixations borgnes de STANLEY Engineered Fastening.*
- *Utilisez seulement des pièces, des fixations et des accessoires recommandés par le fabricant.*
- *Utilisez l'outil électrique seulement avec les blocs-piles spécifiquement conçus.*

1.2 SÉCURITÉ DE L'AIRE DE TRAVAIL

- **Gardez l'aire de travail propre et bien éclairée.** Les aires encombrées ou sombres favorisent les accidents.
- **NE PAS utiliser les outils électriques en atmosphères explosives, comme en présence de liquides inflammables, de gaz ou de poussière.** Les outils électriques créent des étincelles qui peuvent enflammer la poussière ou des vapeurs.
- **Gardez les enfants et les passants à l'écart pendant que vous utilisez un outil électrique.** Les distractions peuvent vous faire perdre le contrôle.

1.3 SÉCURITÉ ÉLECTRIQUE

- **Les fiches des outils électriques doivent correspondre à la prise. Ne jamais modifier la fiche de quelque manière que ce soit. Ne pas utiliser toute fiche d'adaptateur avec les outils électriques reliés à la terre (mis à la terre).** Les fiches non modifiées et les prises correspondantes réduiront le risque de choc électrique.

- **Évitez le contact physique avec les surfaces reliées ou mises à la terre comme les conduits, les radiateurs, les cuisinières et les réfrigérateurs.** Il y a un risque élevé de choc électrique si votre corps est relié ou mis à la terre.
- **Ne pas exposer les outils électriques à la pluie ou en conditions humides.** L'eau qui entre dans un outil électrique augmentera le risque de choc électrique.
- **Ne pas abuser du cordon. Ne jamais utiliser le cordon pour transporter, tirer ou débrancher l'outil électrique. Gardez le cordon à l'écart de la chaleur, de l'huile, de bords coupants ou de pièces en mouvement.** Les cordons endommagés ou emmêlés augmentent le risque de choc électrique.
- **Lorsque vous utilisez un outil électrique à l'extérieur, utilisez une rallonge appropriée pour l'usage extérieur.** Utiliser un cordon approprié pour l'usage extérieur réduit le risque de choc électrique.
- **Si l'utilisation d'un outil électrique dans un endroit humide est inévitable, utilisez une alimentation protégée par un disjoncteur différentiel de fuite à la terre (DDFT).** Utiliser un DDFT réduit le risque de choc électrique.

1.4 SÉCURITÉ PERSONNELLE

- **Demeurez vigilant, regardez ce que vous faites et faites preuve de bon sens lorsque vous utilisez un outil électrique. Ne pas utiliser l'outil électrique si vous êtes fatigué ou sous l'influence de drogues, de l'alcool ou de médicaments.** Un moment d'inattention pendant que vous utilisez des outils électriques peut entraîner une blessure corporelle grave.
- **Utilisez un équipement de protection individuel. Portez toujours une protection oculaire.** Un équipement de protection comme un masque antipoussières, des chaussures de sécurité antidérapantes, un casque de sécurité ou une protection auditive réduit les blessures corporelles.
- **Empêchez le démarrage non intentionnel. Assurez-vous que la gâchette est en position fermée avant de brancher à la source d'alimentation et/ou le bloc-piles, de ramasser ou de transporter l'outil.**
- Transportez des outils électriques avec votre doigt sur la gâchette ou alimenter les outils électriques qui ont une gâchette favorise les accidents.
- **Retirez toute clé de réglage avant de mettre l'outil électrique en marche.** Une clé laissée fixée sur une pièce en rotation de l'outil électrique peut entraîner une blessure corporelle.
- **Ne pas trop s'étirer. Maintenez vos pieds bien d'aplomb sur le sol et un bon équilibre en tout temps.** Cela permet un meilleur contrôle de l'outil électrique en situations imprévues.
- **Habilitez-vous convenablement. Ne pas porter de vêtements amples ou des bijoux. Gardez vos cheveux, vos vêtements et vos gants hors de portée des pièces en mouvement.** Les vêtements amples, les bijoux ou les cheveux longs peuvent se coincer dans les pièces en mouvement.
- **Si des appareils sont fournis pour la connexion d'équipements de dépoussiérage et de collecte de poussière, assurez-vous que ceux-ci sont connectés et bien utilisés.** La collecte de poussière peut réduire les dangers liés à la poussière.

1.5 UTILISATION ET ENTRETIEN DE L'OUTIL ÉLECTRIQUE

- **Ne pas forcer l'outil électrique. Utilisez le bon outil électrique pour votre projet.** L'outil électrique adapté fonctionne mieux et est plus sécuritaire à la vitesse pour laquelle il a été conçu.
- **Ne pas utiliser l'outil électrique si la gâchette ne fonctionne pas normalement.** Tout outil électrique qui ne peut être contrôlé avec la gâchette est dangereux et doit être réparé.
- **Débranchez la fiche de l'outil électrique de la source d'alimentation et/ou du bloc-piles avant d'effectuer tout ajustement, changement et entreposage des outils électriques.** Ces mesures de sécurité préventives réduisent le risque de démarrage accidentel de l'outil électrique.
- **Entreposez les outils électriques arrêtés hors de portée des enfants et ne laissez pas les personnes qui ne connaissent pas l'outil ou ces instructions utiliser l'outil électrique.** Les outils électriques sont dangereux entre les mains d'utilisateurs non formés.
- **Entretenez les outils électriques. Vérifiez si les pièces en mouvement sont mal alignées ou fixes, s'il y a des bris des pièces et tout autre état qui peut affecter l'utilisation de l'outil électrique. S'il est**

endommagé, faites réparer l'outil électrique avant de l'utiliser. De nombreux accidents sont causés par des outils électriques mal entretenus.

- **Gardez les outils de coupe aiguisés et propres.** Les outils de coupe bien entretenus avec les bords coupants aiguisés sont moins susceptibles de se coincer et sont plus faciles à contrôler.
- **Utilisez l'outil électrique, les accessoires et les mèches de l'outil conformément aux instructions, en tenant compte de conditions de travail et du travail à être effectué.** Utiliser l'outil électrique pour des travaux différents de ceux pour lesquels il a été conçu pourrait entraîner une situation dangereuse.
- L'outil doit être maintenu dans un état de fonctionnement sécuritaire en tout temps, vérifié régulièrement pour des dommages et utilisé par du personnel qualifié. Toute procédure de démontage sera entreprise seulement par du personnel qualifié. Ne pas démonter cet outil sans référence préalable aux instructions d'entretien.
- Ne pas modifier l'outil de quelque manière que ce soit. Toute modification de l'outil entreprise par le client sera l'entière responsabilité du client et annulera toute garantie applicable.
- Déconnectez la pile avant d'effectuer tout entretien, tenter d'ajuster, installer ou retirer un assemblage d'embout.
- Avant d'utiliser, vérifiez si les pièces en mouvement sont mal alignées ou fixes, s'il y a des bris des pièces et tout autre état qui affecte l'utilisation de l'outil. S'il est endommagé, faites réparer l'outil avant de l'utiliser. Retirez toute clé de réglage avant de l'utiliser.
- Avant l'utilisation, inspectez la pile pour voir s'il y a des dommages. Ne pas échapper la pile. Un impact considérable peut causer des dommages internes et entraîner une défaillance prématurée de la pile.
- Gardez l'aire de travail propre et bien éclairée.
- Habillez-vous convenablement. Ne pas porter de vêtements amples ou des bijoux. Gardez vos cheveux, vos vêtements et vos gants hors de portée des pièces en mouvement. Les vêtements amples, les bijoux ou les cheveux longs peuvent se coincer dans les pièces en mouvement.
- Adoptez un bon équilibre ou une position stable avant d'utiliser l'outil.
- Les utilisateurs et les autres personnes présentes dans l'aire de travail doivent porter des lunettes de sécurité avec écrans latéraux ANSI Z87.1 CAN/CSA Z94.3 ou autres. Portez toujours des lunettes de sécurité et une protection auditive durant l'utilisation.
- Un espace approprié est requis pour les mains de l'utilisateur avant de procéder.
- Ne pas utiliser un outil qui est dirigé vers toute personne.
- NE PAS utiliser l'outil avec le boîtier de l'embout retiré.
- Ne pas utiliser l'outil ou le chargeur en atmosphère explosive ou dans un environnement permettant une exposition aux liquides ou aux gaz combustibles.
- Ne pas utiliser l'outil ou le chargeur dans un environnement permettant une exposition à la moisissure ou à la pluie afin d'éviter le risque de choc électrique.
- NE PAS abuser de l'outil en l'échappant ou en l'utilisant comme un marteau.
- Gardez la saleté et les corps étrangers hors des fentes de ventilation de l'outil puisque cela peut causer un mauvais fonctionnement de l'outil.
- Gardez l'outil sec, propre et exempt d'huile et de graisse.
- Lorsque vous transportez l'outil d'un endroit à l'autre, gardez vos mains loin de la gâchette afin d'éviter une activation par inadvertance.
- Ne jamais laisser l'outil d'installation sans surveillance.
- Déconnectez la pile lorsque l'outil n'est pas utilisé.

1.6 UTILISATION ET ENTRETIEN DE L'OUTIL SUR PILE

- **Rechargez seulement avec le chargeur indiqué par le fabricant.** Un chargeur est approprié pour un type de bloc-piles peut créer un risque d'incendie lorsqu'il est utilisé avec un autre bloc-piles.
- **Utilisez les outils électriques seulement avec les blocs-piles spécifiquement conçus.** L'utilisation de tout autre bloc-piles peut créer un risque de blessure et d'incendie.

- **Lorsque le bloc-piles n'est pas utilisé, gardez-le à l'écart d'autres objets métalliques, comme des trombones, des pièces de monnaie, des clés, des clous, des vis ou d'autres petits objets métalliques qui peuvent faire une connexion d'une borne à l'autre.** Raccourcir les bornes de piles ensemble peut causer des brûlures ou un incendie.
- **En conditions abusives, du liquide peut être éjecté de la pile; évitez le contact. Si un contact accidentel se produit, rincez avec de l'eau. Si du liquide entre en contact avec les yeux, consultez également un médecin.** Le liquide éjecté de la pile peut causer de l'irritation ou des brûlures.

1.7 RÉPARATION

- **Faites réparer votre outil électrique par un réparateur qualifié utilisant seulement des pièces de rechange identiques.** Ceci assurera le maintien de la sécurité de l'outil électrique.

1.8 CONSIGNES IMPORTANTES DE SÉCURITÉ POUR TOUS LES CHARGEURS DE PILES

CONSERVEZ CES INSTRUCTIONS : Ce manuel contient des consignes de sécurité et d'utilisation importantes pour les chargeurs de pile compatibles (consultez les données techniques).

- Avant d'utiliser le chargeur, lisez toutes les instructions et tous les avertissements sur le chargeur, le bloc-piles et le produit utilisant ce bloc-piles.



AVERTISSEMENT : Risque d'électrocution. Ne pas laisser pénétrer tout liquide à l'intérieur du chargeur. Cela peut entraîner un choc électrique.



AVERTISSEMENT : Nous vous recommandons d'utiliser un disjoncteur différentiel de fuite à la terre ayant un taux de courant résiduel égal ou inférieur à 30 mA.



ATTENTION : Risque de brûlure. Afin de réduire le risque de blessure, chargez seulement des piles rechargeables DEWALT®. Les autres types de piles peuvent éclater causant une blessure corporelle ou des dommages.



ATTENTION : Les enfants doivent être supervisés afin d'assurer qu'ils ne jouent pas avec l'appareil.

AVIS : Dans certaines conditions, avec le chargeur branché à l'alimentation électrique, les contacts de charge exposés à l'intérieur du chargeur peuvent être court-circuités par un corps étranger. Les corps étrangers de nature conductive comme, mais sans s'y limiter, la laine d'acier, le papier d'aluminium ou toute accumulation de particules métalliques doivent être tenus à l'écart des cavités du chargeur. Débranchez toujours le chargeur de l'alimentation électrique lorsqu'il n'y a aucun bloc-piles dans la cavité. Débranchez le chargeur avant d'essayer de nettoyer.

- NE PAS tenter de charger le bloc-piles avec tout chargeur autre que ceux indiqués dans ce guide. Le chargeur et le bloc-piles sont spécifiquement conçus pour fonctionner ensemble.
- Ces chargeurs ne sont pas conçus pour toute utilisation autre que charger des piles rechargeables DEWALT®. Toute autre utilisation peut entraîner un risque d'incendie, de choc électrique ou d'électrocution.
- Ne pas exposer le chargeur à la pluie ou à la neige.
- Tirez sur la fiche au lieu du cordon lorsque vous débranchez le chargeur. Cela réduira le risque d'endommager la fiche et le cordon électriques.
- Assurez-vous de ne pas placer le cordon là où il pourrait faire trébucher les passants ou être endommagé de quelque façon que ce soit.
- Ne pas utiliser une rallonge à moins que ce ne soit absolument nécessaire. L'utilisation d'une rallonge inappropriée peut entraîner un risque d'incendie, un choc électrique ou une électrocution.
- Ne pas placer tout objet sur le dessus du chargeur ou placer le chargeur près d'une surface molle qui pourrait bloquer les fentes de ventilation et entraîner une chaleur interne excessive. Placez le chargeur à l'écart de toute source de chaleur. Le chargeur est ventilé grâce aux fentes au-dessus et en bas du boîtier.
- Ne pas utiliser le chargeur avec un cordon ou une fiche endommagés. Faites-les immédiatement remplacer.
- Ne pas utiliser le chargeur s'il a reçu un choc violent, s'il a été échappé ou est autrement endommagé de quelque façon que ce soit. Apportez-le dans un centre de services agréé.

- Ne pas désassembler le chargeur, apportez-le dans un centre de services agréé lorsqu'un entretien ou une réparation est nécessaire. Un mauvais remontage peut entraîner un risque de choc électrique, une électrocution ou un incendie.
- Débranchez le chargeur de la prise avant d'essayer tout nettoyage. Ceci réduira le risque de choc électrique. Retirer le bloc-piles ne réduira pas ce risque.
- NE JAMAIS tenter de brancher deux chargeurs ensemble.
- Le chargeur est conçu pour fonctionner à l'électricité domestique standard (consultez les caractéristiques du chargeur). Ne pas essayer de l'utiliser sur toute autre tension. Cela ne s'applique pas aux chargeurs de véhicules.

1.9 CONSIGNES IMPORTANTES DE SÉCURITÉ POUR TOUS LES BLOC-PILES

Lorsque vous commandez des blocs-piles de remplacement, assurez-vous d'inclure le numéro du catalogue et la tension.

Le bloc-piles n'est pas complètement chargé à sa sortie de la boîte. Avant d'utiliser le bloc-piles et le chargeur, lisez les consignes de sécurité ci-dessous. Suivez ensuite les procédures de charge décrites.

LISEZ TOUTES LES INSTRUCTIONS

- Ne pas charger ou utiliser le bloc en atmosphères explosives, comme en présence de liquides, de gaz ou de poussières inflammables. Insérer ou retirer la pile du chargeur peut enflammer la poussière ou des vapeurs.
- Ne jamais forcer le bloc-piles dans le chargeur. Ne pas modifier le bloc-piles de quelque façon que ce soit dans un chargeur non compatible puisque le bloc-piles peut éclater causant une blessure corporelle grave.
- Chargez les blocs-piles seulement dans un chargeur DEWALT®.
- NE PAS éclabousser ou immerger dans de l'eau ou d'autres liquides.
- Ne pas entreposer ou utiliser l'outil et le bloc-piles dans des endroits où la température peut atteindre ou excéder 40 °C (104 °F) (comme les remises extérieures ou les bâtiments métalliques en été).
- Lorsque le bloc-piles n'est pas utilisé, gardez-le à l'écart d'autres objets métalliques, comme des trombones, des pièces de monnaie, des clés, des clous, des vis ou d'autres petits objets métalliques qui peuvent faire une connexion d'une borne à l'autre.
- Ne pas jeter les piles dans l'eau.



AVERTISSEMENT : Ne jamais tenter d'ouvrir le bloc-piles pour quelque raison que ce soit. Si le boîtier du bloc-piles est craqué ou endommagé, ne pas insérer dans le chargeur. Ne pas écraser, échapper ou endommager le bloc-piles. Ne pas utiliser un bloc-piles ou un chargeur qui a reçu un coup vif, a été échappé, écrasé ou endommagé de quelque façon que ce soit (c.-à-d., percé avec un clou, frappé avec un marteau, sur lequel on a marché). Cela peut entraîner un choc électrique ou une électrocution. Les blocs-piles endommagés doivent être retournés au centre de services pour être recyclés.



AVERTISSEMENT : Risque d'incendie. Ne pas entreposer ou transporter le bloc-piles de manière à ce que les objets métalliques puissent entrer en contact avec les bornes des piles exposées. Lors du transport de blocs-piles individuels, assurez-vous que les bornes des piles sont protégées et bien isolées des matériaux qui pourraient entrer en contact avec elles et entraîner un court-circuit.



ATTENTION : Lorsqu'il n'est pas utilisé, placez l'outil sur une surface stable où il ne risque pas de basculer ou de tomber. Certains outils ayant de gros blocs-piles demeureront debout sur le bloc-piles, mais ils peuvent être facilement être renversés.

1.10 CONSIGNES DE SÉCURITÉ SPÉCIFIQUES POUR LE LITHIUM-ION (LI-ION)

1. **Ne pas incinérer le bloc-piles même s'il est gravement endommagé ou est complètement usé.** Le bloc-piles peut exploser et causer un incendie. Des vapeurs et des matières toxiques sont créées lorsque les blocs-piles au lithium-ion sont brûlés.
2. **Si le contenu des piles entre en contact avec la peau, lavez immédiatement la zone avec un savon doux et de l'eau.** Si le liquide des piles pénètre dans l'œil, rincez l'œil ouvert avec de l'eau pendant 15 minutes ou jusqu'à ce que l'irritation cesse. Si des soins médicaux sont nécessaires, l'électrolyte des piles est composé d'un mélange de carbonates organiques liquides et de sels de lithium.

- 3. Le contenu des cellules de piles ouvertes peut causer une irritation respiratoire.** Faites entrer de l'air frais. Si les symptômes persistent, consultez un médecin.



AVERTISSEMENT : Risque de brûlure. Le liquide des piles peut être inflammable s'il est exposé aux étincelles ou aux flammes.

1.11 RISQUES RÉSIDUELS

Malgré l'application des règles de sécurité pertinentes et la mise en place d'appareils de sécurité, certains risques résiduels ne peuvent être évités. Nommément :

- *Altération de l'audition*
- *Risque de blessures corporelles en raison des particules volantes.*
- *Risques de brûlures en raison des accessoires qui deviennent chauds durant l'utilisation.*
- *Risque de blessures corporelles en raison d'une utilisation prolongée.*

1.12 ÉTIQUETTES ET ICÔNES

Marques sur l'outil

















POSITION DU CODE DE LA DATE : Le code de la date, qui inclut l'année, le mois et la localisation du fabricant, est imprimé sur la surface du boîtier qui forme le joint de montage entre l'outil et la pile.

Étiquettes sur le chargeur et le bloc-piles

En plus des pictogrammes utilisés dans ce guide, les étiquettes sur le chargeur et le bloc-piles affichent les pictogrammes suivants.



FRANÇAIS

	Lisez le guide d'utilisation avant d'utiliser.		Ne pas exposer à l'eau.
	Lisez le guide d'utilisation avant d'utiliser.		Faites remplacer immédiatement les cordons défectueux.
	Pile en cours de charge.		Chargez seulement entre 4 °C et 40 °C.
	Pile chargée.		Éliminez le bloc-piles en tenant compte de l'environnement.
	Retard en raison du bloc-piles chaud/froid.		Ne pas incinérer le bloc-piles.
	Charge des blocs-piles Li-ion.		Consultez Données techniques pour la durée de charge.
	Pour une utilisation à l'intérieur seulement.		Ne pas charger des blocs-piles endommagés.
	Chargez seulement des blocs-piles DEWALT®/POP®Avdel® avec les chargeurs DEWALT®/POP®Avdel® indiqués. Charger des blocs-piles autres que les piles DEWALT®/POP®Avdel® indiquées avec un chargeur DEWALT®/POP®Avdel® peut les faire éclater et entraîner d'autres situations dangereuses.		Votre chargeur DEWALT® est à isolation double conformément à la norme EN60335; par conséquent, aucun fil de terre n'est requis.

**La politique de STANLEY Engineered Fastening
est une politique de développement et d'amélioration continus
et nous nous réservons le droit de modifier les caractéristiques
de tout produit sans préavis.**

2. CARACTÉRISTIQUES

EN AUCUN CAS UN ENTRETIEN OU UNE RÉPARATION NE DOIT ÊTRE EFFECTUÉ À L'EXCEPTION DU CHANGEMENT DE L'ÉQUIPEMENT DE L'EMBOUT.

2.1 DONNÉES TECHNIQUES

2.1.1

		NB08PT-18
Tension	V	18 nom / 20 max
Type		3
Type de pile		Li-ion
Poids (sans le bloc-piles)	Kg	1,94
L_{pa} (pression acoustique)	dB(A)	73,6
K_{pa} (incertitude de la pression acoustique)	dB(A)	3
L_{wa} (pression acoustique)	dB(A)	84,6
K_{wa} (incertitude de la pression acoustique)	dB(A)	3

Valeurs totales de vibrations (somme vecteurs triax) déterminées selon la norme EN 60745-1 :

Valeur Ah des émissions de vibrations

Ah =	m/s^2	< 2,5
Incertitude K =	m/s^2	1,5

2.1.2

Modèle		NB08PT-18 2,0 Ah	NB08PT-18 4,0 Ah
Poids	Kg [lb]	2,3 [5,08]	2,6 [5,75]
Longueur	mm [po]	358 [14,1]	358 [14,1]
Hauteur	mm [po]	252 [9,9]	272 [10,7]
Course	mm [po]	8,5 [0,335]	8,5 [0,335]
Force de traction	N [lbf]	18 000 [4047]	18 000 [4047]
Plage d'écrou	dia.nom mm [po]	M3 à M10)	



FRANÇAIS

2.1.3.

Bloc-piles*		N/A	JP/QW/GB/XE/XD/KR/A9	
Type de pile		Li-ion	Li-ion	
Tension	V _{CC}	20 max	18 nom.	
Capacité	Ah	2,0/4,0	2,0/4,0	
Poids	Kg	0,35/0,61	0,35/0,61	
Durée de charge**	min	30/60	30/60	
Chargeur**		N/A	JP	QW/GB/XE/XD/KR
Type de pile		Li-ion	Li-ion	Li-ion
Tension du réseau électrique du type de pile	V _{CA}	120	100	230
Fréquence d'entrée	Hz	60	50/60	50
Poids	Kg	0,50	0,50	0,50

Fusibles		
Europe	Outils 230 V	10 Ampères. Réseau électronique
R.- U. et Irlande	Outils 230 V	3 Ampères, dans les fiches

*Les outils de la série PB sont compatibles avec les piles de type à glissières au Li-ion 18 V nom/20 V max DEWALT®

**La durée de charge est basée sur les chargeurs DEWALT® DCB115

2.1.4

Écrous estimés par charge			
	Nom. Dia. écrou mm [po]	Pile 2,0 Ah	Pile 4,0 Ah
NB08PT-18	M3	1 300	2 600
	M4	1 300	2 600
	M5	1 200	2 400
	M6	900	1 800
	M8	600	1 200
	M10	500	1 000

Remarque : Ces valeurs sont énumérées à titre de guide seulement et elles sont des estimations basées sur une pile complètement chargée. Les résultats peuvent varier selon le matériau de l'écrou, les réglages de l'outil, l'état de l'outil/la pile et l'environnement de travail

2.2 CARACTÉRISTIQUES DE MISE EN PLACE

Type d'écrou	CAPACITÉ DE POSE					
	NB08PT-18					
	M3	M4	M5	M6	M8	M10
Eurosert®	•	•	•	•	•	•
Nutsert® plaque fine	•	•	•	•	•	•
DK/DL	•	•	•	•	•	•
Euro Hexsert®/ Hexsert®	•	•	•	•	•	•
Hexsert® haute résistance				•	•	
Squaresert®			•	•	•	
Écrou standard (Acier)	•	•	•	•	•	•
Écrou standard (Aluminium)	•	•	•	•	•	•
Écrou standard (Acier inoxydable)	•	•	•	•	•	
Écrou fermé	•	•	•	•	•	
Écrou hexagonal	•	•	•	•	•	•
Tout écrou hexagonal				•		
Écrou Tetra		•	•	•	•	
Écrou moleté		•	•	•	•	
Écrou à sertir		•	•	•		
Écrou fendu				•		
Écrou de conduite				•		
Boulon HB				•		
Boulon HB pour conduite ronde				•		

Remarque :

La commande de force ne peut être utilisée que pour les tailles suivantes

Aluminium M6 ou supérieur (sauf écrou fendu)

Acier M5 ou supérieur

Acier inoxydable M5 ou supérieur

2.3 CONTENU DE L'EMBALLAGE

Cet emballage contient :

NB08PT-18-#####**	Qté
Outil de pose avec mandrin et embout M6	1 pièce
Bloc-piles	*
Chargeur	*
Mandrins et embouts M4, M5 et M8	1 jeu
Guide d'utilisation	1 pièce

*La quantité et le type de bloc-piles Li-ion dépendent du numéro et de la région du modèle vendu. Contactez votre détaillant local pour des détails et des options.

**Si le numéro du modèle acheté est un simple outil, seulement l'outil d'installation sans fil sera alors fourni avec un jeu standard de M6.

2.4 LISTE DES PRINCIPAUX COMPOSANTS (pour un éclaté et une nomenclature complets de l'outil, veuillez consulter le guide de réparation)

Le schéma de l'outil **NB08PT-18** se trouve à l'intérieur de la **page de couverture**

A	Mandrin	M	Témoin du chargeur
B	Embout	N	Chargeur
C	Écrou de verrouillage	O	Connexion du chargeur de pile
D	Boîtier d'embout	P	Verrouillage de mandrin
E	Écrou du boîtier de l'embout	Q	Boîtier d'embout spin-pull
F	Fixation de crochet accessoire	R	Embout spin-pull
G	Boîtier du moteur	S	Levier FR
H	Fente de ventilation	T	Logement de mât
I	Poignée	Y	Écrou
J	Gâchette		
K	Bloc-piles		
L	Guide		

2.5 ACCESSOIRES OPTIONNELS



AVERTISSEMENT : Étant donné que les accessoires, autres que ceux offerts par les fixations fabriquées STANLEY, n'ont pas été testés avec ce produit, utiliser ces accessoires avec cet outil pourrait être dangereux. Afin de réduire le risque de blessures, seulement les accessoires recommandés STANLEY Engineered Fastening doivent être utilisés avec ce produit. Consultez votre détaillant pour de plus amples renseignements sur les accessoires appropriés.



AVERTISSEMENT : Afin de réduire le risque de blessure corporelle grave, déconnectez le bloc-piles avant d'effectuer tout ajustement ou de retirer/installer des pièces ou des accessoires.

Pour liste complète de l'équipement de l'embout et d'autres accessoires disponibles pour la série PB, veuillez visiter notre site Web <http://www.stanleyengineeredfastening.com/resource-center/document-library>

3. CONFIGURATION ET UTILISATION DE L'OUTIL

L'outil NB08PT-18 est conçu pour l'installation des fixations borgnes de STANLEY Engineered Fastening.

NE PAS utiliser en conditions mouillées ou en présence de liquides ou de gaz inflammables.



LISEZ TOUS LES AVERTISSEMENTS DE SÉCURITÉ ET TOUTES LES INSTRUCTIONS AVANT DE METTRE L'OUTIL EN SERVICE.

Sécurité électrique

Le moteur électrique a été conçu pour une tension seulement. Assurez-vous toujours que la tension du bloc-piles correspond à la tension sur la plaque signalétique. Assurez-vous aussi que la tension de votre chargeur correspond à celle de votre réseau électrique.



Votre chargeur *DEWALT*® est à isolation double conformément à la norme EN60335; par conséquent, aucun fil de terre n'est requis.

Utiliser une rallonge

Une rallonge ne doit pas être utilisée, à moins que soit absolument nécessaire. Utilisez une rallonge approuvée pour l'entrée de l'alimentation de votre chargeur (consultez Données Techniques). La taille minimale du conducteur est 1 mm²; la longueur maximale est de 30 m.

Lors de l'utilisation d'un dévidoir de câble, déroulez toujours le câble complètement.

Avant d'utiliser

- Sélectionnez un embout de taille appropriée et installez

- Assurez-vous que la pile est complètement chargée
- Insérez le bloc-piles dans l'outil

4. CONSIGNES D'UTILISATION



Portez toujours une protection oculaire et une protection auditive en tout temps lorsque vous utilisez un équipement d'installation.



AVERTISSEMENT : Avant d'ajuster l'outil, retirez toujours le bloc-piles.

4.1 ÉQUIPEMENT DE L'EMBOU

Le schéma de l'outil **NB08PT-18** se trouve à l'intérieur de la **page de couverture**

Montage du mandrin et de l'embout (fig. 4,5,6)

- Sélectionnez le mandrin (A) et l'embout (B) correspondant au rivet borgne (Y) à poser. Consultez le guide des accessoires pour l'équipement de l'embout approprié.
- Desserrez l'écrou de logement d'embout (E), déposez le logement d'embout (D).
- Appuyez sur le verrouillage du mandrin (P), desserrez et déposez le mandrin (A).
- Vissez le mandrin adapté (A) dans la tête spin-pull (R) en appuyant sur le verrouillage du mandrin (P). Verrouillez le mandrin (A)
- Desserrez l'écrou de verrouillage (C) puis desserrez et déposez l'embout (B) et l'écrou de verrouillage (C)
- Vissez l'écrou de verrouillage (C) sur l'embout adapté (B) et vissez légèrement l'embout (B) dans le logement d'embout (D).
- Ajustez la position de l'embout (B) en fonction de l'écrou aveugle (Y) à installer. La longueur du mandrin qui dépasse du haut de l'écrou aveugle (Y) doit être de 0 à 0,5 mm.
- Serrez correctement l'écrou de verrouillage (C) avec une clé.

4.2 CHARGEURS

Votre outil utilise un chargeur **DEWALT®**. Assurez-vous de lire toutes les consignes de sécurité avant d'utiliser votre chargeur. Le chargeur ne nécessite aucun ajustement et est conçu pour être aussi facile que possible à utiliser.

Procédure de charge (fig. 2)

- Branchez le chargeur dans une prise appropriée avant d'insérer le bloc-piles. (Consultez Caractéristiques du chargeur dans la section 2)
- Insérez le bloc-piles (K) dans le chargeur en vous assurant que le bloc-piles est complètement inséré dans le chargeur. Le voyant rouge (charge) clignotera de façon continue indiquant que le processus de charge est démarré.
- La fin de la charge sera indiquée par le voyant rouge qui demeurera allumé de façon continue. Le bloc-piles est complètement chargé et peut être utilisé à ce moment ou laissé dans le chargeur.

REMARQUE : Afin d'assurer une performance et une durée de vie maximales des blocs-piles Li-ion, chargez le bloc-piles avant sa première utilisation.

Processus de charge

Consultez le tableau suivant pour l'état de charge du bloc-piles.

Voyants de charge :



en cours de charge



complètement chargé



retard en raison du bloc-piles
chaud/froid*



FRANÇAIS

*Le voyant rouge continuera à clignoter, mais le voyant jaune s'allumera durant cette opération. Lorsque la pile a atteint une température appropriée, le voyant jaune s'éteindra et le chargeur reprendra la procédure de charge.

Ce chargeur ne chargera pas un bloc-piles défectueux. Ce chargeur indiquera un bloc-piles défectueux en refusant de s'allumer.

REMARQUE : Cela pourrait aussi signifier que le chargeur a un problème.

Si le chargeur indique un problème, faites tester le chargeur et le bloc-piles dans un centre de services agréé.

Retard en raison du bloc-piles chaud/froid

Lorsque le chargeur détecte une pile qui est trop chaude ou trop froide, il entame automatiquement un retard en raison du bloc-piles chaud/froid, suspendant la charge jusqu'à ce que la pile ait atteint une température appropriée. Le chargeur passera alors automatiquement en mode de charge du bloc-piles. Cette fonction assure une durée de vie maximale. Un bloc-piles froid chargera à environ la moitié de la vitesse d'un bloc-piles tiède. Le bloc-piles se chargera à une vitesse plus lente tout au long du cycle de charge et ne reviendra pas à une vitesse de charge maximum même si la pile se réchauffe.

Blocs-piles au lithium-ion

Les outils au li-ion de la série PB de STANLEY Engineered Fastening sont conçus avec un système de protection électronique qui protégera la pile contre une surcharge, une surchauffe ou une décharge poussée.

L'outil s'éteindra automatiquement si le système de protection électronique s'enclenche. Si cela se produit, placez la pile Li-ion sur le chargeur jusqu'à ce qu'elle soit complètement chargée.

4.3 BLOCS-PILES

Votre outil est conçu pour fonctionner spécifiquement avec les blocs-piles Li-ion DEWALT® 18 V/20 V.

Insérer et retirer le bloc-piles de l'outil (fig. 3)

REMARQUE : Pour de meilleurs résultats, assurez-vous que votre bloc-piles est complètement chargé. L'outil s'éteindra sans avertissement lorsque la pile sera complètement déchargée.

POUR INSTALLER LE BLOC-PILES DANS LA POIGNÉE

- Alignez le bloc-piles (K) avec les glissières à l'intérieur de la poignée de l'outil (fig. 3).
- Glissez-le dans la poignée jusqu'à ce que le bloc-piles soit solidement placé dans l'outil et assurez-vous qu'il ne se dégage pas.

POUR RETIRER LE BLOC-PILES DANS LA POIGNÉE

- Appuyez sur le bouton de libération du bloc-piles et tirez solidement le bloc-piles hors de la poignée de l'outil.
- Insérez le bloc-piles dans le chargeur tel que décrit dans la section du chargeur de ce guide.

Recommandations pour l'entreposage

- Le meilleur endroit d'entreposage est celui qui frais et sec à l'abri de la lumière directe du soleil et de la chaleur ou du froid excessifs. Pour une performance et une durée de vie optimales du bloc-piles, entreposez le bloc-piles à température de la pièce lorsqu'il n'est pas utilisé.
- Pour un long entreposage, il est recommandé d'entreposer un bloc-piles complètement chargé dans un endroit frais et sec hors du chargeur pour des résultats optimaux.

REMARQUE : Les blocs-piles ne doivent pas être entreposés complètement vidés de leur charge. Le bloc-piles devra être rechargé avant l'utilisation.

5. MODE DE FONCTIONNEMENT



AVERTISSEMENT : Respectez toujours les consignes de sécurité et les règles applicables.



AVERTISSEMENT : Afin de réduire le risque de blessure corporelle grave, déconnectez le bloc-piles avant d'effectuer tout ajustement ou de retirer/installer des pièces ou des accessoires.



AVERTISSEMENT : Afin de réduire le risque de blessure corporelle grave, utilisez TOUJOURS une position des mains appropriée.



AVERTISSEMENT : Afin de réduire le risque de blessure corporelle grave, tenez TOUJOURS solidement en prévision d'une réaction soudaine

5.1 POSITION DES MAINS APPROPRIÉE

Une position des mains appropriée nécessite une main sur la poignée principale (I) fig. 1.

5.2 FONCTIONNEMENT DE L'OUTIL

Pose d'un écrou de rivet borgne (fig. 7,8,9)

Lisez le guide d'utilisation de l'écran tactile pour savoir comment utiliser l'écran tactile.

Veillez visiter notre site Web <http://www.stanleyengineeredfastening.com/resource-center/document-library>

Pose d'un écrou de rivet borgne

- Placez le levier FR (S) sur « côté course » de gauche à droite sur l'avant de l'outil. (Première opération seulement)
- Tirez la gâchette (J) une fois pour allumer l'écran et revenir à l'accueil.
- Réglez la course ou la force de l'écrou avec l'application à installer depuis l'écran. (Première opération seulement)
- Poussez le mandrin (A) avec l'écrou (Y) pour monter l'écrou sur l'embout (B)
*Ne placez pas l'écrou sur l'application avant de le monter sur les embouts (B)
- Positionnez l'outil et insérez-le dans l'orifice de l'application (fig.8)
- Tirez et relâchez la gâchette (J) (fig. 9).
- Une fois l'écrou (Y) entièrement posé, l'outil revient automatiquement en position d'origine.

Retrait d'un écrou bloqué (dévissage forcé)

- Appuyez sur l'icône de dévissage forcé sur l'écran tactile, qui revient à l'accueil.
OU
- Placez le levier FR (S) sur « côté dévissage » de droite à gauche sur l'avant de l'outil.
- Continuez à tirer sur la gâchette jusqu'à ce que l'écrou soit retiré puis relâchez-la.
- Placez le levier FR (S) sur « côté course » de droite à gauche sur l'avant de l'outil pour le réglage suivant.

Fonction de réinitialisation (fig. 3,9)

Si l'outil ne revient pas dans sa position initiale après avoir relâché la gâchette ou s'arrête dans la course de pose, retirez la pile, réinsérez-la et répétez l'étape précédente puis tirez sur la gâchette (J) pour le rallumer. Si le problème persiste, contactez votre représentant local.

FRANÇAIS

6. ENTRETIEN DE L'OUTIL

6.1 FRÉQUENCE DE L'ENTRETIEN

Article	Fréquence
Inspection générale de l'outil	Quotidienne
Nettoyer et lubrifier le mandrin	Chaque jour
Lubrifiez la tête spin-pull et son boîtier	1 000 écrous
Nettoyez et graissez la vis de la boule et le palier de butée	50 000 écrous*
*Nous recommandons de contacter un centre de services agréé	

6.2 NETTOYAGE



Portez TOUJOURS une protection oculaire approuvée en tout temps lorsque vous utilisez un équipement de nettoyage

Extérieur de l'outil

Gardez les fentes de ventilation du moteur sans balai (H) exemptes de poussière et de saleté. Au besoin, utilisez un linge humide doux pour retirer la poussière et la saleté des fentes de ventilation. Soufflez la saleté et la poussière du boîtier de l'outil électrique principal avec de l'air sec aussi souvent que vous voyez la saleté s'accumule à l'intérieur et autour des fentes de ventilation (H).



AVERTISSEMENT : Portez toujours une protection oculaire approuvée et un masque antipoussières approuvé lorsque vous effectuez cette procédure.



AVERTISSEMENT : Ne jamais utiliser de solvant ou d'autres produits chimiques forts pour le nettoyage des pièces non métalliques de l'outil. Ces produits chimiques peuvent affaiblir les matériaux utilisés dans ces pièces. Utilisez un linge trempé seulement dans de l'eau et un savon doux. Ne jamais laisser tout liquide entrer à l'intérieur de l'outil, ne jamais immerger toute pièce de l'outil dans un liquide.

Nettoyage du mandrin (fig. 4 et 5)

- Retirez la pile (K) de l'outil (fig.3).
- Desserrez l'écrou du logement d'embout (E). Retirez le logement d'embout (D).
- Nettoyez le mandrin (A) en utilisant une brosse métallique pour éliminer les particules ou les débris de métal.
- Lubrifiez en vaporisant du lubrifiant sur la partie filetée et non filetée du mandrin (A).
- Vissez l'écrou du logement d'embout (E) sur le logement du mât (T).

Lubrifiez la tête spin-pull et son boîtier (fig. 5)

- Retirez la pile (K) de l'outil (fig.3).
- Desserrez l'écrou du logement d'embout (E). Retirez le logement d'embout (D).
- Lubrifiez en vaporisant du lubrifiant entre la tête spin-pull (R) et son logement (Q) tous les 1 000 écrous.
- Vissez l'écrou du logement d'embout (E) sur le logement du mât (T).

Instructions de nettoyage du chargeur



AVERTISSEMENT : Risque d'électrocution. Débranchez le chargeur de la prise CA avant de nettoyer.

La saleté et la graisse peuvent être retirées de l'extérieur du chargeur à l'aide d'un linge ou d'une brosse non métallique douce.

NE PAS utiliser de l'eau ou toute solution de nettoyage.

6.3 OUTILS – PIÈCES DE RECHANGE

Pour des pièces de rechange, nous vous référons aux guides d'entretien spécifiques que vous pouvez trouver sur notre site Web à

[http:// www.stanleyengineeredfastening.com/resource-center/document-library](http://www.stanleyengineeredfastening.com/resource-center/document-library)

6.4 BLOC-PILES RECHARGEABLE

Ce bloc-piles à longue durée de vie doit être rechargé lorsqu'il ne réussit pas à produire une puissance suffisante sur les travaux qui étaient facilement effectués avant. À la fin de sa durée de vie technique, éliminez-le en tenant compte de l'environnement :

- Faites fonctionner le bloc-piles complètement, puis retirez-le de l'outil.
- Les cellules Li-ion sont recyclables. Apportez-les à votre détaillant ou un centre de recyclage local. Les blocs-piles recueillis seront recyclés ou éliminés de façon appropriée.

6.5 PROTÉGER L'ENVIRONNEMENT

Collecte séparée. Ce produit ne doit pas être jeté avec les déchets domestiques.



Si vous trouvez un jour que votre produit STANLEY Engineered Fastening doit être remplacé ou si vous ne vous en servez plus, ne le jetez pas dans les déchets domestiques. Rendez ce produit disponible pour une collecte séparée. La collecte séparée des produits usés et des emballages permet de recycler les matériaux et de les réutiliser. Réutiliser des matériaux recyclés aide à prévenir la pollution environnementale et à réduire la demande de matériaux bruts.



Les réglementations locales offrent des collectes séparées de produits électriques provenant de la maison, de sites de déchets municipaux ou par le détaillant lorsque vous achetez le produit.

Vous pouvez vérifier l'emplacement de votre réparateur autorisé le plus près en contactant votre bureau STANLEY Engineered Fastening à l'adresse indiquée dans ce guide. Sinon, une liste de réparateurs STANLEY Engineered Fastening autorisés et les détails complets de nos services après-vente et de nos contacts sont disponibles sur internet au : **www.StanleyEngineeredFastening.com**

FRANÇAIS

7. 8 DÉCEMBRE 2020 - DÉCLARATION DE CONFORMITÉ**Original**

Nous, **STANLEY Engineered Fastening, Nippon POP Rivets and Fasteners Ltd., Hosoda, Noyori-cho, Toyohashi, Aichi, 441-8540 JAPON**, déclarons être les seuls responsables du produit :

Description

Outil électrique

Marque/Modèle

STANLEY® Assembly Technologies / NB08PT-18

N° de série

auquel cette déclaration est liée, est conforme à la législation suivante :

2006/42/CE	Directive relative aux machines
2014/30/UE	Directive des règles sur la compatibilité électromagnétique (CEM)
2014/53/UE	Directive sur l'équipement radio
2011/65/UE	Restriction RoHS sur les substances dangereuses

Et les normes :

IEC 60745-1 : 2006 avec dérogation EN	EN 55014-2 : 2015	EN 301 489-17 : 2017	EN 62479 : 2010
IEC 60745-2-16 : 2008 avec dérogation EN	EN 62233 : 2008	EN 300 328 : 2016	EN 50566 : 2017
EN55014-1 : 2017	EN 301 489-1 : 2019	EN 62209-2 : 2010	

La documentation technique est préparée conformément à l'Annexe 1, section 1.7.4.1 de la norme 2006/42/CE.

Signée au nom de :

Toyohashi, Aichi, Japon

8 décembre 2020



Lieu d'émission

Date d'émission

Nobuharu Naito, Directeur de l'ingénierie de recherche et de développement

8. DÉCLARATION POUR LA RADIO

Cet équipement est conforme à l'exigence relative à l'exposition aux radiations CE établie pour un environnement non contrôlé. Les utilisateurs finaux doivent suivre les instructions d'utilisation spécifiques pour la conformité à l'exposition aux radio fréquences.

8.1 CARACTÉRISTIQUES POUR LA RADIO

Cet outil a un module de radio fréquences (ESP32-WROOM-32 par Espressif, code FCC : 2AC7Z-ESPWROOM32, code IC : 21098-ESPWROOM32) et il fonctionne selon les conditions ci-dessous.

Wi-Fi : 2 412 Mhz ~ 2 472 MHz, 13 dBm, DSSS et OFDM

Bluetooth : 2 402 MHz~2 480 MHz, 4dBm

Un antenne imprimée avec un gain de 2 dBi qui est intégrée au module de radio fréquences (ESP32-WROOM-32).

Oscillateur : Radio fréquences : 40 MHz, module de l'écran : *25 Mhz (pour MC), 32 768 kHz (pour RTC)

*25 MHz est multiplié à 180MHz maximum dans la CPU.

8.2 DÉCLARATION DE LA FCC

Cet appareil est conforme à la partie 15 de la réglementation de la FCC.

Son fonctionnement est assujéti aux deux conditions suivantes :

- (1) cet appareil ne peut pas causer du brouillage préjudiciable et
- (2) cet appareil doit accepter toute interférence reçue, notamment les interférences qui peuvent entraîner un fonctionnement non désiré.

Tout changement ou modification qui n'est pas expressément approuvé par le parti responsable de la conformité pourrait annuler l'autorité de l'utilisateur à se servir de l'équipement.

Cet équipement a été testée et est conforme aux limites des appareils numériques de classe B, en vertu de la partie 15 des règles de la FCC. Ces limites sont prévues pour offrir une protection raisonnable contre le brouillage préjudiciable dans une installation résidentielle. Cet équipement génère, utilise, peut émettre de l'énergie de fréquence radio et, s'il n'est pas installé ou utilisé conformément aux instructions, peut entraîner un brouillage préjudiciable aux communications radio. Cependant, il n'y a pas de garantie que ce brouillage se produira dans une installation particulière. Si cet équipement cause du brouillage préjudiciable à la réception de la radio ou de la télévision, qui peut être déterminé en allumant et éteignant l'équipement, l'utilisateur est incité à corriger le brouillage par une ou plusieurs de mesures suivantes :

- Réorientez ou déplacez l'antenne réceptrice.
- Augmentez la distance entre l'équipement et le récepteur.
- Connectez l'équipement à une prise de courant située sur un circuit différent de celui du récepteur.
- Consultez le détaillant ou un technicien en radio/télévision pour obtenir de l'aide.

Cet équipement est conforme aux limites d'exposition aux radiations des radio fréquences de la FCC établies pour un environnement non contrôlé. Pour maintenir la conformité avec les exigences relatives à l'exposition aux radio fréquences de la FCC, évitez un contact direct avec l'antenne de transmission durant la transmission.

8.3 DÉCLARATION DE L'IC (ISDE)

Cet appareil est conforme aux formats RSS exempts de licence d'Industrie Canada. Son fonctionnement est assujéti aux deux conditions suivantes :

- (1) Cet appareil ne peut pas causer du brouillage préjudiciable et
- (2) Cet appareil doit accepter toute interférence, incluant l'interférence qui peut causer un fonctionnement non désiré de l'appareil.

Ce matériel à l'essai est conforme au DAS pour la population générale/les limites d'exposition non contrôlées dans IC RSS-102 et il a été testé conformément aux méthodes de mesures et aux procédures spécifiques dans IEEE 1528 et IEC 62209.

Cet équipement doit être installé et utilisé aussi loin que possible du corps de l'utilisateur et réglez l'appareil à la puissance de sortie inférieure si cette fonction est disponible.

FRANÇAIS

9. PROTÉGEZ VOTRE INVESTISSEMENT!

9.1 GARANTIE DE STANLEY ENGINEERED FASTENING

STANLEY Engineered Fastening garantit que tous les outils électriques ont été soigneusement fabriqués et qu'ils sont exempts de tout défaut de matériaux et de main-d'œuvre en utilisation normale et entretien pendant une période d'un (1) an.

Nous prolongeons la garantie de votre outil (hors blocs-piles et chargeur) d'un (1) an à deux (2) ans lorsque vous enregistrez votre outil en ligne. (Réf. Section 9.2 en bas de cette page.)

Cette garantie de l'outil de rivetage s'applique au premier acheteur de l'outil pour l'utilisation originale seulement.

Exclusions :

Usure normale.

L'entretien périodique, les réparations et les pièces de remplacement dus à l'usure normale sont exclus de la couverture.

Abus et mauvaise utilisation.

Une défectuosité ou des dommages résultant d'une utilisation inappropriée, d'entreposage, d'une mauvaise utilisation, d'un abus ou d'une négligence, comme des dommages physiques sont exclus de la couverture.

Réparation ou modification non autorisée.

Les défectuosités ou les dommages résultant d'une réparation, d'un ajustement de test, d'une installation, d'un entretien, d'une altération ou d'une modification de quelque façon et par quiconque autre STANLEY Engineered Fastening ou ses centres de services autorisés, sont exclus de la couverture.

Toutes les autres garanties, qu'elles soient expresses ou implicites, incluant toute garantie de qualité marchande et d'adaptation sont par la présente exclues.

Si cet outil ne respecte pas la garantie, retournez rapidement l'outil à l'emplacement du centre de services agréé le plus proche. Pour la liste des centres de services agréés STANLEY® Engineered Fastening aux États-Unis ou au Canada, contactez-nous sur notre ligne gratuite au (877) 364-2781.

À l'extérieur des États-Unis et du Canada, visitez notre site Web www.StanleyEngineeredFastening.com pour trouver votre emplacement STANLEY Engineered Fastening le plus près.

STANLEY Engineered Fastening remplacera alors, sans aucuns frais, une ou des pièces trouvées par nous comme étant défectueuses en raison d'un défaut de fabrication et matériau ou de main-d'œuvre et retournera l'outil prépayé. Cela représente notre seule obligation sous cette garantie. En aucun cas STANLEY Engineered Fastening ne sera tenu responsable de tout dommage consécutif ou spécial découlant de l'achat ou de l'utilisation de cet outil.

9.2 ENREGISTREZ VOTRE OUTIL DE RIVETAGE BORGNE EN LIGNE

Pour enregistrer votre garantie en ligne, consultez le site <http://www.stanleyengineeredfastening.com/po-pavdel-powertools/warranty-card>. Merci d'avoir choisi un outil de la marque STANLEY Engineered Fastening Stanley®.

Tradução das instruções originais

PORTUGUÊS

©2021 Stanley Black & Decker

Todos os direitos reservados.

As informações fornecidas aqui não podem ser reproduzidas e/ou publicadas de qualquer forma e através de qualquer meio (eletrônica ou mecanicamente) sem a permissão prévia explícita e por escrito da STANLEY Engineered Fastening. As informações fornecidas baseiam-se em dados conhecidos no momento do lançamento de esse produto. A STANLEY Engineered Fastening segue uma política de melhoria contínua de produtos, por isso seus produtos podem sofrer alterações. As informações fornecidas se aplicam ao produto entregue pela STANLEY Engineered Fastening. Logo, a STANLEY Engineered Fastening não pode ser responsabilizada por qualquer dano resultante de desvios das especificações originais do produto.

As informações disponíveis foram elaboradas com o máximo cuidado. No entanto, a STANLEY Engineered Fastening não aceitará responsabilidade por quaisquer falhas de informação ou suas consequências resultantes disso. A STANLEY Engineered Fastening não aceitará qualquer responsabilidade por danos provenientes de atividades realizadas por terceiros. Os nomes de trabalho, nomes comerciais, marcas comerciais registradas etc. utilizadas pela STANLEY Engineered Fastening não devem ser considerados livres nos termos da legislação referentes à proteção das marcas.

ÍNDICE

Nota: Desenhos referentes a NB08PT-18 estão no desdobrável da capa da frente

1. DEFINIÇÕES DE SEGURANÇA	66
1.1 SEGURANÇA GERAL	66
1.2 SEGURANÇA DA ÁREA DE TRABALHO	66
1.3 SEGURANÇA ELÉTRICA	67
1.4 SEGURANÇA PESSOAL	67
1.5 CUIDADOS E USO DA FERRAMENTA ELÉTRICA	68
1.6 CUIDADOS E USO DA FERRAMENTA DA BATERIA	68
1.7 CONJUNTO DE MANUTENÇÃO	68
1.8 INSTRUÇÕES DE SEGURANÇA IMPORTANTES PARA TODOS OS CARREGADORES DA BATERIA	69
1.9 INSTRUÇÕES DE SEGURANÇA IMPORTANTES PARA TODOS OS CONJUNTOS DE BATERIAS	70
1.10 INSTRUÇÕES DE SEGURANÇA ESPECÍFICAS PARA ÍON DE LÍTIU (LI-ION)	70
1.11 RISCOS RESIDUAIS	71
1.12 RÓTULOS E SÍMBOLOS	71
2. ESPECIFICAÇÕES	72
2.1 DADOS TÉCNICOS	72
2.2 ESPECIFICAÇÕES DE APLICAÇÃO	74
2.3 CONTEÚDO DA EMBALAGEM	74
2.4 LISTA DE COMPONENTES PRINCIPAIS	75
2.5 ACESSÓRIOS OPCIONAIS	75
3. USO & CONFIGURAÇÃO DA FERRAMENTA	75
4. INSTRUÇÕES OPERACIONAIS	76
4.1 NARIZ	76
4.2 CARREGADORES	76
4.3 BATERIAS	77
5. PROCEDIMENTO OPERACIONAL	78
5.1 POSIÇÃO ADEQUADA DAS MÃOS	78
5.2 OPERAÇÃO DA FERRAMENTA	78
6. MANUTENÇÃO DA FERRAMENTA	79
6.1 FREQUÊNCIA DE MANUTENÇÃO	79
6.2 LIMPEZA	79
6.3 PEÇAS DE REPOSIÇÃO – FERRAMENTAS	80
6.4 CONJUNTO DE BATERIA RECARREGÁVEL	80
6.5 PROTEGER AO MEIO AMBIENTE	80
7. 8 DE DEZEMBRO DE 2020 DECLARAÇÃO DE CONFORMIDADE	81
8. DECLARAÇÃO SOBRE RÁDIO	82
8.1 ESPECIFICAÇÕES PARA RÁDIO	82
8.2 DECLARAÇÃO FCC	82
8.3 DECLARAÇÃO IC (ISED)	82
9. PROTEJA O SEU INVESTIMENTO!	83
9.1 GARANTIA DA FERRAMENTA STANLEY ENGINEERED FASTENING	83
9.2 REGISTRE SUA REBITADEIRA CEGA ON-LINE	83

PORTUGUÊS



Esse manual de instruções deve ser lido por qualquer pessoa que instalará ou operará essa ferramenta, e com atenção especial para as seguintes regras de segurança.

1. DEFINIÇÕES DE SEGURANÇA

As definições abaixo descrevem o nível de gravidade de cada palavra de sinalização. Por favor, leia o manual e preste atenção nestes símbolos.



PERIGO: Indica uma situação de perigo iminente que se não for evitada, **resultará em morte ou ferimentos graves.**



CUIDADO: Indica uma situação potencialmente perigosa que, se não for evitada, **talvez** resulte em **lesões corporais leves ou moderadas.**



ATENÇÃO: Indica uma situação potencialmente perigosa que, se não for evitada, **poderá** resultar em **morte ou lesões corporais graves.**

NOTA: Indica uma prática **não relacionada a uma lesão corporal**, a qual, se não evitada, **poderá** resultar em **danos materiais.**



Representa risco de choque elétrico



Representa risco de fogo

A operação ou manutenção inadequada de esse produto pode resultar em ferimentos graves e danos materiais. Leia e entenda todos os avisos e instruções operacionais antes de utilizar este equipamento. Ao utilizar ferramentas elétricas, siga sempre as precauções básicas de segurança para reduzir o risco de lesões corporais.

1.1 SEGURANÇA GERAL



ATENÇÃO! Leia todos os avisos e instruções de segurança. O não respeito a advertências e às instruções de segurança pode resultar em choque elétrico, incêndio e/ou lesões corporais graves.

GUARDE TODAS AS ADVERTÊNCIAS E INSTRUÇÕES PARA CONSULTA FUTURA

O termo “ferramenta elétrica” em as advertências se refere as suas ferramentas alimentadas por rede elétrica (com fio) ou por bateria (sem fio).

- Não use o produto fora de sua aplicação prevista no design da Rebitadeiras de Rebite Cego da STANLEY Engineered Fastening.
- Use somente peças, parafusos, e acessórios recomendados pelo fabricante.
- Use a ferramenta elétrica somente com baterias especificamente designadas para ela.

1.2 SEGURANÇA DA ÁREA DE TRABALHO

- **Mantenha a área de trabalho limpa e bem iluminada.** Áreas desorganizadas ou escuras podem provocar acidentes.
- **Não opere ferramentas elétricas em atmosferas explosivas, como na presença de poeira, gases ou líquidos inflamáveis.** Essas ferramentas podem gerar faíscas e inflamar a poeira e os gases.
- **Mantenha crianças ou outras pessoas afastadas da ferramenta em operação.** Ficar distraído pode causar a perda de controle da ferramenta.

1.3 SEGURANÇA ELÉTRICA

- **Os plugues da ferramenta elétrica devem ser compatíveis com a tomada. Nunca faça qualquer modificação no plugue. Não use plugues adaptadores com ferramentas elétricas (aterradas).** Plugues não modificados e tomadas compatíveis reduzem o risco de choque elétrico.
- **Evite que o corpo tenha contato com superfícies aterradas, como tubos, radiadores, fogões e geladeiras.** Tem um maior risco de choque elétrico se o seu corpo estiver em contato com objetos aterrados.

- **Não exponha a ferramenta a chuva nem umidade.** A entrada de água na ferramenta aumenta o risco de choque elétrico.
- **Não estique demais o fio. Nunca use o fio para transportar, puxar ou desconectar a ferramenta. Mantenha o fio longe de calor, óleo, superfícies afiadas ou peças móveis.** Fios danificados ou emaranhados aumentam o risco de choque elétrico.
- **Ao operar uma ferramenta elétrica ao ar livre, use um cabo de extensão adequado para uso externo.** O uso de um cabo adequado para uso externo reduz o risco de choque elétrico.
- **Se a operação de uma ferramenta elétrica em um local úmido for inevitável, use um disjuntor de corte por falha de aterramento (GFCI).** O uso de um GFCI reduz o risco de choque elétrico. .

1.4 SEGURANÇA PESSOAL

- **Esteja alerta, preste atenção no que está fazendo e use o bom senso para operar a ferramenta. Não opere a ferramenta elétrica quando estiver cansado ou sob influência de drogas, álcool ou medicamentos.** Um momento de desatenção durante a operação da ferramenta poderá causar lesões corporais sérias.
- **Use equipamento de proteção pessoal. Sempre use proteção ocular.** Equipamentos de proteção pessoal, como máscara contra poeira, sapatos de segurança antidesslizantes, capacete e proteção auditiva reduzirão o risco de lesões corporais.
- **Evite um acionamento acidental da ferramenta. Certifique-se de que o interruptor esteja na posição desligada antes de conectar à fonte de energia, colocar as baterias, pegar ou carregar a ferramenta.**
- Carregar a ferramenta com o dedo no interruptor, energizá-la pode provocar acidentes.
- **Remova chaves de ajuste ou chaves fixas antes de ligar a ferramenta.** Uma chave fixa ou anexada à parte giratória poderá causar lesões corporais sérias.
- **Não distancie excessivamente a ferramenta, esticando o fio. Sempre mantenha o equilíbrio e os pés em posição adequada.** Isso possibilita um melhor controle da ferramenta em situações inesperadas.
- **Vista-se adequadamente. Não use roupas largas ou jóias. Mantenha cabelos, roupas e luvas longe das peças móveis.** Roupas largas, jóias ou cabelos longos podem ficar presos nas peças móveis.
- **Se a ferramenta estiver equipada com a conexão para extração de poeira e outros dispositivos de coleta de pó, certifique-se de que estejam conectados e sendo usados corretamente.** O uso da coleta de poeira pode reduzir riscos provenientes da poeira.

1.5 CUIDADOS E USO DA FERRAMENTA ELÉTRICA

- **Não force demais a ferramenta. Use a ferramenta elétrica correta para sua aplicação.** A ferramenta elétrica correta fará o trabalho melhor e mais seguro na proporção, para a qual foi projetada.
- **Não use a ferramenta se o interruptor não estiver ligando ou desligando.** Qualquer ferramenta elétrica que não possa ser controlada com o interruptor é perigosa e deve ser consertada.
- **Desconecte o plugue da fonte de energia e/ou da bateria da ferramenta antes de fazer ajustes, trocar acessórios ou guardar a ferramenta.** Esses tipos de medidas preventivas reduzirão o risco de um acionamento acidental da ferramenta.
- **Guarde as ferramentas elétricas fora do alcance de crianças e não permita que pessoas não familiarizadas com a ferramenta ou com essas instruções a usem.** Ferramentas elétricas são perigosas nas mãos de usuários não treinados.
- **Faça manutenção na ferramenta. Verifique se tem desalinhamentos ou partes móveis coladas, quebra de peças e qualquer outra condição que possa afetar a sua operação. Se ela estiver danificada, envie-a à manutenção antes de usá-la.** Muitos acidentes são causados por falta de manutenção da ferramenta.
- **Mantenha as ferramentas de corte afiadas e limpas.** Ferramentas de corte com manutenção adequada e bordas de corte afiadas são menos propensas a ficarem presas e mais fáceis de controlar.
- **Use a ferramenta elétrica, acessórios, brocas etc. de acordo com estas instruções, considerando ainda as condições e o tipo trabalho a ser executado.** O uso da ferramenta elétrica para operações diferentes daquelas, para as quais foi projetada, pode resultar em uma situação perigosa.
- A ferramenta deve ser sempre mantida em condição operacional segura, e examinada por pessoal treinado em intervalos regulares quanto ao seu funcionamento e à presença de danos. Qualquer procedimento de

PORTUGUÊS

desmontagem deve ser realizado apenas por pessoal treinado. Não desmonte esta ferramenta sem consultar antes as instruções de manutenção.

- *Nunca modifique a ferramenta. Qualquer modificação na ferramenta realizada pelo cliente será de sua inteira responsabilidade e invalidará quaisquer garantias aplicáveis.*
- *Desligue a bateria da ferramenta antes de executar qualquer manutenção, tentar ajustar, encaixar ou remover componentes do nariz.*
- *Antes de usar, verifique se tem desalinhamentos ou junções de peças móveis, quebra de peças e qualquer outras condições que afetem o funcionamento da ferramenta. Se ela estiver danificada, envie-a à manutenção antes de usá-la. Remova chaves de ajuste ou chaves fixa antes de usá-la.*
- *Antes de usá-la, verifique se há danos na bateria. Não derrube a bateria. Um forte impacto pode causar danos internos e levar a avarias precoces da bateria.*
- *Mantenha a área de trabalho limpa e bem iluminada.*
- *Vista-se adequadamente. Não use roupas largas ou jóias. Mantenha cabelos, roupas e luvas longe das peças móveis. Roupas largas, jóias ou cabelos longos podem ficar presos nas peças móveis.*
- *Tenha uma base firme ou uma posição estável antes de operar a ferramenta.*
- *Os operadores e outras pessoas na área de trabalho devem usar óculos de segurança aprovados ANSI Z87.1 CAN/CSA Z94.3 ou outros com proteções laterais. Sempre use óculos de segurança e protetores auriculares durante a operação.*
- *Antes de operar a ferramenta, os seus operadores precisam limpar as mãos adequadamente.*
- *Não opere uma ferramenta direcionada a uma pessoa(s).*
- *NÃO OPERE a ferramenta sem o invólucro do nariz.*
- *Não opere a ferramenta ou o carregador em uma atmosfera explosiva ou em um ambiente exposto a fluidos e gases combustíveis.*
- *Não opere a ferramenta ou o carregador em um ambiente exposto à umidade ou chuva para evitar o risco de choque elétrico.*
- *Não derrube a ferramenta ou a use como martelo.*
- *Não deixe que as saídas de ventilação fiquem sujas ou com outros materiais, pois isso poderá causar um funcionamento incorreto.*
- *Mantenha as empunhaduras de ferramentas secas, limpas e sem óleo e graxa.*
- *Ao transportar a ferramenta de um lugar a outro, mantenha as mãos afastadas do gatilho para evitar um acionamento acidental.*
- *Nunca deixe a ferramenta de instalação sem vigilância.*
- *Desconecte bateria quando a ferramenta não estiver em uso.*

1.6 CUIDADOS E USO DA FERRAMENTA DA BATERIA

- **Recarregue somente com o carregador especificado pelo fabricante.** Um carregador não apropriado pode gerar riscos de incêndio quando usado com outras baterias.
- **Use a ferramenta apenas com baterias especificamente concebidas para ela.** O uso de qualquer outra bateria pode gerar riscos de incêndio e lesões corporais.
- **Quando a bateria não estiver em uso, mantenha-a longe de outros objetos de metal, como clips de metal, moedas, chaves, pregos, parafusos ou outros pequenos objetos metálicos que podem fazer uma conexão de um terminal para outro.** Encurtar os terminais da bateria pode causar queimaduras ou incêndio.
- **Sob condições abusivas, o líquido pode ser expelido pela bateria. Nesse caso, evite contato. Se ocorrer um contato acidental com o líquido, lave com água. Se o líquido entrar em contato com seus olhos, procure ajuda médica.** O líquido expelido pela bateria pode causar irritação ou queimaduras.

1.7 CONJUNTO DE MANUTENÇÃO

- **A sua ferramenta elétrica deve ser consertada por um técnico qualificado e apenas com peças de reposição idênticas.** Isso garantirá a segurança da ferramenta.

1.8 INSTRUÇÕES DE SEGURANÇA IMPORTANTES PARA TODOS OS CARREGADORES DA BATERIA

GUARDE ESTAS INSTRUÇÕES: *Esse manual contém instruções importantes sobre a operação e a segurança para carregadores de baterias compatíveis (consulte Dados Técnicos).*

- *Antes de usar o carregador, leia todas as instruções e marcações de precaução no carregador, bateria e na embalagem da bateria em uso.*



ATENÇÃO: Risco de choque. Não deixe entrar nenhum líquido na bateria. Isso pode causar choque elétrico.



ATENÇÃO: Recomendamos o uso de um equipamento de corrente residual com uma corrente residual de 30mA ou menos.



CUIDADO: Risco de explosão. Para reduzir o risco de lesões, carregue apenas baterias recarregáveis da DEWALT®. Outros tipos de baterias podem explodir causando lesões corporais e danos.



CUIDADO: As crianças precisam ser supervisionadas para que não brinquem com o aparelho.

NOTA: *Sob certas condições, com o carregador ligado à fonte de alimentação, os contatos de carga expostos no interior do carregador podem entrar em curto-circuito devido a material estranho. Materiais estranhos de uma natureza condutiva, como, mas não limitado a, lâ de aço, folha de alumínio ou qualquer acúmulo de partículas metálicas devem ser mantidos longe das cavidades do carregador. Sempre desconecte o carregador da fonte de energia quando não tem um conjunto de baterias na cavidade. Desconecte o carregador de limpar*

- *NÃO TENTE carregar as baterias com outros carregadores não descritos neste manual. O carregador e as baterias são projetados especificamente para serem usados juntos.*
- *Esses carregadores não são destinados a outros tipos de uso, mas apenas para carregar as baterias recarregáveis DEWALT®. Outros tipos de uso podem resultar em riscos de incêndio, choque elétrico ou eletrocussão.*
- *Não exponha o carregador a chuva ou neve.*
- *Puxe pelo plugue e não pelo fio ao desconectar o carregador. Isso reduzirá o risco de danos no plugue elétrico e no fio.*
- *Tenha certeza de que o fio está posicionado de modo que as pessoas não pisem, não tropecem nele ou que fique sujeito a danos ou estiramento.*
- *Não use uma extensão elétrica, a menos que seja absolutamente necessário. Uso de extensão elétrica imprópria pode resultar em riscos de incêndio, choque elétrico ou eletrocussão.*
- *Não coloque qualquer objeto em cima do carregador ou o coloque sobre uma superfície macia que possa bloquear as aberturas de ventilação e resulte no aquecimento interno excessivo. Posicione o carregador em uma posição longe de qualquer fonte de aquecimento. O carregador é ventilado através das aberturas na parte superior e inferior do invólucro.*
- *Não opere o carregador com o plugue ou o fio danificado. Substitua-os imediatamente.*
- *Não opere o carregador se esse teve um choque brusco, queda ou qualquer outro tipo de danos. Entregue a um centro de assistência técnica autorizado.*
- *Não desmonte o carregador; entregue a um centro de assistência técnica autorizado, se for necessária assistência técnica ou reparo. Uma remontagem incorreta pode resultar em riscos de choque elétrico, eletrocussão ou incêndio.*
- *Desconecte o carregador da tomada antes de qualquer tipo de limpeza. Isto reduzirá o risco de choque elétrico. Remover a bateria não reduzirá esse risco.*
- *NUNCA tente conectar dois carregadores juntos.*
- *O carregador é projetado para operar com energia elétrica convencional (consulte especificações do carregador). Não tente usar em qualquer outra voltagem. Isso não se aplica ao carregado veicular.*

PORTUGUÊS

1.9 INSTRUÇÕES DE SEGURANÇA IMPORTANTES PARA TODAS AS BATERIAS

Quando encomendar sua bateria, se certifique que inclui o número do catálogo e a voltagem.

A bateria não está completamente carregada na entrega. Antes de usar a bateria e o carregador, leia as instruções de segurança abaixo. Depois, siga os procedimentos de carregamento descritos.

LEIA TODAS AS INSTRUÇÕES

- Não carregue ou use bateria em atmosferas explosivas, como na presença de poeira, gases ou líquidos inflamáveis. Inserir ou remover a bateria do carregador pode inflamar poeiras ou vapores.
- Nunca force a bateria dentro do carregador. Não modifique a bateria de qualquer forma para caber dentro de um carregador não compatível, pois ela pode se romper e causar lesões corporais graves.
- Carregue os conjuntos de bateria somente em carregadores DEWALT®.
- NÃO espirre ou a mergulhe em água ou outros líquidos.
- Não armazene ou use a ferramenta e a bateria em locais onde a temperatura pode alcançar ou exceder 40 °C (104 °F) (barracões ou construções metálicas no verão).
- Quando a bateria não estiver em uso, mantenha-a longe de outros objetos de metal, como clips de metal, moedas, chaves, pregos, parafusos ou outros pequenos objetos metálicos que podem fazer uma conexão de um terminal para outro.
- Não jogue fora as baterias dentro de água.



ATENÇÃO: Nunca tente abrir a bateria por qualquer motivo. Se o invólucro da bateria estiver rachado ou danificado, não a insira no carregador. Não despedace, derrube ou danifique a bateria. Não use a bateria ou o carregador, se ela tiver sido batida bruscamente, derrubada, passada por cima ou danificada de qualquer forma (isto é, perfurada por um prego, batida com um martelo ou pisada). Isso pode causar choque elétrico ou eletrocussão. As baterias devem ser devolvidas à assistência técnica para reciclagem.



ADVERTÊNCIA: Risco de incêndio. Não armazene ou carregue a bateria de modo que objetos metálicos possam entrar em contato com terminais de bateria. Ao transportar baterias, tenha certeza de que os terminais de bateria estejam protegidos e bem isolados de materiais que possam entrar em contato com eles e causar um curto-circuito.



CUIDADO: Quando não estiver sendo usada, coloque a ferramenta deitada na lateral em uma superfície estável, onde não provoque riscos de cair ou de se tropeçar nela. Algumas ferramentas com baterias grandes ficarão de pé sobre a bateria, mas podem ser facilmente derrubadas.

1.10 INSTRUÇÕES DE SEGURANÇA ESPECÍFICAS PARA ÍON DE LÍTIO (LI-ION)

1. **Não queime a bateria mesmo que ela esteja muito danificada ou completamente gasta.** A bateria pode explodir e se incendiar. Gases tóxicos e materiais são exalados ao se queimar baterias de íon de lítio.
2. **Se a substância dentro da bateria entrar em contato com a pele, lave imediatamente a parte afetada com sabão e água.** Se o líquido da bateria entrar nos olhos, enxágue com água os olhos abertos por 15 minutos até a irritação acabar. Se for necessário procurar um médico, informe-o que o eletrólito da bateria é composto por uma mistura de carbonatos orgânicos líquidos e sais de lítio.
3. **Substâncias internas das pilhas podem causar irritação respiratória.** Vá para um lugar com ar fresco. Se os sintomas persistirem, procure um médico.



ATENÇÃO: Risco de explosão. O líquido da bateria pode se inflamar ao ser exposto a faíscas ou chamas.

1.11 RISCOS RESIDUAIS

Apesar da aplicação das normas de segurança relevantes e a implementação de dispositivos de segurança, certos riscos residuais não podem ser evitados. Esses são:

- Perda de audição
- Risco de lesões corporais devido a partículas suspensas
- Risco de queimaduras devido ao aquecimento de partes acessórias durante a operação.
- Risco de lesões corporais devido ao uso prolongado.

















1.12 RÓTULOS E SÍMBOLOS

Marcações na Ferramenta

POSIÇÃO DO CÓDIGO DE DATA: O Código de Data, que inclui o ano, mês e local de fabricação, está impresso na superfície do invólucro que forma a junta de montagem entre a ferramenta e a bateria.

Rótulos no carregador e na bateria

Além dos pictogramas utilizados neste manual, os rótulos no carregador e na bateria mostram os seguintes pictogramas.

	Ler o manual de instrução antes do uso.		Não exponha a água.
	Ler o manual de instrução antes do uso.		Substitua fios defeituosos imediatamente.
	Bateria carregando.		Carregue apenas entre 4° C e 40° C.
	Bateria carregada.		Descarte as baterias com o devido cuidado ao meio ambiente.
	Desligamento da carga por aquecimento/esfriamento alto.		O conjunto de bateria não pode ser incinerado.
	Cargas de conjuntos de bateria ion de lítio.		Veja Dados Técnicos sobre o tempo de carga.
	Somente para uso em local interno.		Não use baterias danificadas.
	Carregue a bateria da DEWALT®/POP®Avdel® somente com carregadores designados da DEWALT®/POP®Avdel®. Carregar outras baterias, que não sejam DEWALT®/POP®Avdel®, com carregador DEWALT®/POP®Avdel® pode fazer com que explodam ou cause situações perigosas.		Seu carregador DEWALT® é duplamente isolado de acordo com a EN60335; portanto não é necessário aterramento.

Uma das políticas da STANLEY Engineered Fastening é desenvolver e aperfeiçoar continuamente o produto, por isso nos reservamos o direito de mudar as especificações de qualquer produto sem aviso prévio.

PORTUGUÊS

2. ESPECIFICAÇÕES

NÃO DEVEM SER REALIZADOS SOB NENHUMA CIRCUNSTÂNCIA TRABALHOS DE MANUTENÇÃO OU SERVIÇOS, EXCETO A TROCA DO EQUIPAMENTO DO NARIZ.

2.1 DADOS TÉCNICOS

2.1.1

		NB08PT-18
Voltagem	V	18 nom. /20 máx.
Tipo		3
Tipo de bateria		Íon de lítio
Peso (sem a bateria)	Kg	1,94
L_{pa} (pressão de som)	dB(A)	73,6
K_{pa} (incerteza de pressão sonora)	dB(A)	3
L_{wa} (potência sonora)	dB(A)	84,6
K_{wa} (incerteza da potência sonora)	dB(A)	3

Valores totais de vibração (soma vector triax) determinado de acordo com EN 60745-1:

Valor de emissão de vibração ah

Ah =	m/s^2	< 2,5
Incerteza K =	m/s^2	1,5

2.1.2

Modelo		NB08PT-18 2.0 Ah	NB08PT-18 4.0 Ah
Peso	Kg [lbs]	2.3 [5.08]	2.6 [5.75]
Comprimento	mm [in]	358 [14.1]	358 [14.1]
Altura	mm [in]	252 [9.9]	272 [10.7]
Curso	mm [in]	8,5 [0,335]	8,5 [0,335]
Força de Tração	N [lbf]	18.000 [4047]	18.000 [4047]
Faixa da porca	diâmetro nominal mm [in]	M3 a M10	

2.1.3.

Bateria*		NA	JP/QW/GB/XE/XD/KR/A9	
Tipo de bateria		Íon de lítio		Íon de lítio
Voltagem	V_{CC}	20 máx		18 nom
Capacidade	Ah	2,0/4,0		2,0/4,0
Peso	Kg	0,35/0,61		0,35/0,61
Duração de carga**	min	30/60		30/60
Carregador**		NA	JP	QW/GB/XE/XD/KR
Tipo de bateria		Íon de lítio	Íon de lítio	Íon de lítio
Bateria tipo alimentação voltagem	V_{CA}	120	100	230
Frequência de entrada	Hz	60	50/60	50
Peso	Kg	0,50	0,50	0,50

Fusíveis

Europa	Ferramentas de 230 V	10 Amperes. Corrente elétrica
Grã Bretanha e Irlanda	Ferramentas de 230 V	3 Amperes nos plugues

*Ferramentas das séries PB são compatíveis com baterias deslizantes de íon de lítio de máx. 18V nom./20V DEWALT®

**Duração de carga é baseada nas unidades de carga da DCB115 DEWALT®

2.1.4

Porcas estimadas por carga			
	Diâmetro Nom. porca mm [in]	Bateria de 2,0Ah	Bateria de 4,0Ah
NB08PT-18	M3	1.300	2.600
	M4	1.300	2.600
	M5	1.200	2.400
	M6	900	1.800
	M8	600	1.200
	M10	500	1.000

Nota: Esses valores são listados como um guia apenas e estimados baseados em uma bateria de carga cheia. Os resultados podem variar dependendo do material da porca, da condição da bateria/ferramenta e do ambiente de trabalho

PORTUGUÊS

2.2 ESPECIFICAÇÕES DE APLICAÇÃO

Tipo de porca	CAPACIDADE DE POSICIONAMENTO					
	NB08PT-18					
	M3	M4	M5	M6	M8	M10
Eurosert®	•	•	•	•	•	•
Thin Sheet Nutsert®	•	•	•	•	•	•
DK/DL	•	•	•	•	•	•
Euro Hexsert®/ Hexsert®	•	•	•	•	•	•
High Strength Hexsert®				•	•	
Squaresert®			•	•	•	
Porca padrão (Aço)	•	•	•	•	•	•
Porca padrão (Alumínio)	•	•	•	•	•	•
Porca padrão (Aço inoxidável)	•	•	•	•	•	
Porca cega	•	•	•	•	•	
Porca sextavada	•	•	•	•	•	•
Todas as porcas sexta- vadas				•		
Porca tetra		•	•	•	•	
Porca recartilhada		•	•	•	•	
Porca de ajuste		•	•	•		
Porca canelada				•		
Porca de tubo				•		
Parafuso HB				•		
Parafuso HB para tubo redondo				•		

Nota:

O controle de força pode ser usado apenas para os seguintes tamanhos

M6 de alumínio ou mais (exceto para porca canelada)

M5 de aço ou mais

M5 de aço inoxidável ou mais

2.3 CONTEÚDO DA EMBALAGEM

Essa embalagem contém:

NB08PT-18-#####**	Qtd
Ferramenta de instalação com mandril M6 e nariz	1pc
Conjunto de Bateria	*
Carregador	*
Mandris M4, M5 e M8 e nariz	1 conjunto
Manual de instruções	1pc

*A quantidade e o tipo de bateria de íon de lítio depende do Número do Modelo e da região onde o produto é vendido. Contate seu revendedor para obter detalhes e opções.

** Se o Número do Modelo adquirido é uma ferramenta sem extra, então apenas a ferramenta de instalação sem fio poderá ser fornecida com um conjunto padrão M6.

2.4 LISTA DE COMPONENTES PRINCIPAIS (para o desenho de vista explodida da ferramenta e lista de materiais, por favor consulte o manual de manutenção)

O desenho da **NB08PT-18** pode ser encontrado no interior da **capa da frente**

A	Mandril	M	Lâmpada do carregador
B	Nariz	N	Carregador
C	Contraporca	O	Conexão do carregador da bateria
D	Invólucro do nariz	P	Bloqueio do mandril
E	Porca do invólucro do nariz	Q	Caixa do cabeçote de impulso rotativo
F	Fixação do acessório do gancho	R	Cabeçote de impulso rotativo
G	Invólucro do motor	S	Alavanca FR
H	Saída de exaustão	T	Invólucro do mastro
I	Empunhadura	Y	Porca
J	Interruptor		
K	Conjunto de Bateria		
L	Manual		

2.5 ACESSÓRIOS OPCIONAIS



ATENÇÃO: Como nenhum outro acessório, além daqueles oferecidos pela STANLEY Engineered Fastening, foi testado com esse produto, o uso de outros acessórios com essa ferramenta pode ser perigoso. Para reduzir o risco de lesões corporais, use apenas acessórios recomendados da STANLEY Engineered Fastening com esse produto. Consulte seu vendedor para obter mais informações sobre os acessórios apropriados.



ATENÇÃO: Para reduzir o risco de lesões corporais sérias, desconecte a bateria antes fazer quaisquer ajustes ou remover/installar fixações ou acessórios.

Para uma lista de completa do nariz ou de outros acessórios disponível para as série PB, por favor visite nossa página da Internet <http://www.stanleyengineeredfastening.com/resource-center/document-library>

3. USO E CONFIGURAÇÃO DA FERRAMENTA

O NB08PT-18 foi projetado para instalar rebites cegos STANLEY Engineered Fastening.

NÃO USE a ferramentas na presença de umidade ou de gases e líquidos inflamáveis.



LEIA TODAS AS ADVERTÊNCIAS E INSTRUÇÕES DE SEGURANÇA ANTES DE COLOCAR SUA FERRAMENTA EM SERVIÇO.

Segurança Elétrica

O motor elétrico foi projetado para uso de somente uma voltagem. Sempre verifique se a voltagem da bateria corresponde à voltagem na placa de identificação. Também tenha certeza de que a voltagem de seu carregador corresponde a de sua rede elétrica.



Seu carregador **DEWALT®** é duplamente isolado de acordo com a EN60335; portanto não é necessário o fio de aterramento.

Uso do Cabo de Extensão

Não se deve usar um fio de extensão a não ser que seja extremamente necessário. Use uma extensão aprovada e compatível com a entrada de energia elétrica do seu carregador (veja Dados Técnicos). O tamanho mínimo do condutor é 1 mm²; o comprimento máximo é de 30 m.

Ao usar um enrolador de cabos, sempre o desenrole completamente.

Antes do Uso

- Selecione o nariz com o tamanho correto e instale-o



PORTUGUÊS

- Se certifique que a bateria está completamente carregada
- Inserir a bateria dentro da ferramenta

4. INSTRUÇÕES OPERACIONAIS



Sempre use proteções auriculares e oculares apropriadas todas as vezes que usar o equipamento de instalação.



ATENÇÃO: Antes de ajustar sua ferramenta, sempre remova a bateria.

4.1 NARIZ

O desenho do **NB08PT-18** pode ser encontrado no interior da **capa da frente**

Montagem do mandril e nariz (fig. 4,5,6)

- Selecione o mandril (A) e o nariz (B) corretos para a porca cega (Y) ser instalada. Consulte o Manual de Acessórios para o uso apropriado do equipamento do nariz.
- Solte a porca do invólucro do nariz (E) e remova o invólucro do nariz (D).
- Pressione o bloqueio do mandril (P), solte e remova o mandril (A).
- Aparafuse o mandril (A) correto no cabeçote de impulso rotativo (R) enquanto pressiona o bloqueio do mandril (P). Bloqueie o mandril (A)
- Solte a contraporca (C), desaparafuse e remova o nariz (B) e a contraporca (C)
- Aparafuse a contraporca (C) no nariz (B) correta e aparafuse a contraporca (B) no invólucro do nariz (D) levemente.
- Ajuste a posição do nariz (B) de acordo com a porca cega (Y) a ser instalada. O comprimento do mandril saindo do topo da porca cega (Y) deve ser de 0-0,5 mm.
- Aperte a contraporca (C) com uma chave corretamente.

4.2 CARREGADORES

Essa ferramenta utiliza um carregador **DEWALT®**. Leia todas as instruções de segurança antes de utilizar seu carregador. O carregador não precisa de ajustes e foi projetado para ser operado da forma mais fácil possível.









Procedimento Operacional (Fig. 2)

- Conecte o carregador da tomada antes de inserir a bateria. (Consulte as Especificações do Carregador na Seção 2)
- Insira a bateria (K) dentro do carregador, se certifique que ela está completamente assentada no carregador. A luz vermelha (carregando) piscará continuamente indicando que o processo de carregamento se iniciou.
- Quando a carga estiver completa, a luz vermelha ficará acesa continuamente. As baterias estarão completamente carregadas e poderão ser usadas naquele momento ou deixadas no carregador.

NOTA: Para garantir a performance máxima e a vida da bateria de íon de lítio, se deve carregar antes do primeiro uso.

Processo de Carga

Consulte a tabela abaixo para verificar o nível de carga da bateria.

Indicadores de carga:	
	carregando  
	completamente carregada  
	retardamento por conjunto de aquecimento/esfriamento*  

*A luz vermelha continuará piscando, mas uma luz amarela fica acesa durante essa operação. Quando a bateria alcançar uma temperatura adequada, a luz amarela se apagará e o carregador reiniciará o procedimento de carga.

Esse carregador não carrega um conjunto de bateria danificado. O carregador indica se a bateria estiver com defeito, não acendendo.

NOTA: Isso pode significar um problema com um carregador.

Se o carregador indicar um problema, envie a bateria e o carregador para serem testados em uma assistência técnica autorizada.

Desligamento por Aquecimento/Esfriamento Alto

Se o conector detecta uma bateria que está quente ou fria demais, ele automaticamente iniciará um desligamento por aquecimento/esfriamento alto, parando a carga até que a bateria alcance a temperatura apropriada. O carregador então se comuta automaticamente para o modo de carga do conjunto da bateria. Este recurso assegura a vida máxima da bateria. Um conjunto de bateria frio é carregado aprox. na metade do tempo de uma bateria quente. As baterias serão carregadas no nível mais baixo por todo o ciclo de carga e não voltarão ao nível máximo, mesmo se elas se aquecerem.

Baterias de Íon de Lítio

As ferramentas das séries PB da STANLEY Engineered Fastening de baterias de íon de lítio foram projetadas com um Sistema de Proteção Eletrônica que protegerá a bateria contra sobrecarga, sobreaquecimento ou descarga profunda.

A ferramenta se desligará automaticamente se o Sistema de Proteção Eletrônica se acionar. Se isso ocorrer, coloque a bateria de íon de lítio no carregador até que esteja completamente carregada.

4.3 BATERIAS

A ferramenta foi projetada para ser operada especificamente com baterias de íon de lítio de máx. 18V/20V DEWALT®.

Inserção e remoção da bateria da ferramenta (Fig. 3)

NOTA: Para obter os melhores resultados, se certifique que o conjunto de bateria está completamente carregado. A ferramenta se desligará quando a bateria estiver completamente descarregada.

PARA INSTALAR A BATERIA DENTRO DO PUNHO

- Alinhe a bateria (K) com as ranhuras dentro da empunhadura da ferramenta (Fig. 3).
- Deslize-a dentro da empunhadura até que a bateria esteja assentada na ferramenta e não desencaixe.

COMO REMOVER O CONJUNTO DA BATERIA DA EMPUNHADURA

- Pressione o interruptor de liberação das baterias e puxe-as firmemente a para fora da empunhadura da ferramenta.
- Insira a bateria dentro do carregador, como descrito, na seção do carregador deste manual.

Recomendações de Armazenagem

- O melhor local de armazenagem é um lugar frio e seco, longe da luz do sol e de calor ou frio excessivo. Para garantir a performance e a vida máxima das baterias, guarde-as em temperatura ambiente, se não estiverem sendo usadas.
- Para uma armazenagem por um longo período de tempo, se recomenda guardar a bateria completamente carregada em um lugar seco e fora do carregador para obter resultados otimizados.

NOTA: Baterias não devem guardadas completamente descarregadas. O conjunto de bateria deve ser recarregado antes do uso.

PORTUGUÊS

5. PROCEDIMENTO OPERACIONAL



ADVERTÊNCIA: Sempre respeite todos os avisos e instruções de segurança.



ATENÇÃO: Para reduzir o risco de lesões corporais sérias, desconecte a bateria antes de fazer quaisquer ajustes ou remover/installar fixações ou acessórios.



ADVERTÊNCIA: Para reduzir o risco de lesões corporais graves, SEMPRE posicione as mãos corretamente.



ADVERTÊNCIA: Para reduzir o risco de lesões corporais graves, SEMPRE segure a ferramenta de modo seguro para prevenir uma reação brusca

5.1 POSIÇÃO ADEQUADA DAS MÃOS

Para se ter uma posição adequada, é necessário segurar com uma das mãos o punho (I), Fig. 1.

5.2 OPERAÇÃO DA FERRAMENTA

Instalando uma porca cega (fig. 7,8,9)

Leia um Manual de Telas de Toque para conhecer os detalhes sobre como usar uma tela de toque.

Por favor, visite nossa página de internet <http://www.stanleyengineeredfastening.com/resource-center/document-library>

Para instalar uma porca cega

- Alterne a alavanca FR (S) para “Curso lateral” do lado esquerdo para o lado direito da frente da ferramenta. (Apenas a primeira operação)
- Puxe a chave (J) uma vez para ligar a energia da tela e voltar para o início.
- Ajuste o curso e a força da porca com a aplicação a ser instalada na tela. (Apenas a primeira operação)
- Pressione o mandril (A) com porca (Y) para montar a porca no nariz (B)
*Não coloque a porca na aplicação antes de montar no nariz (B)
- Posicione a ferramenta e insira-a no orifício da aplicação (fig.8)
- Puxe e libere a chave (J) (fig. 9).
- Assim que a porca (Y) tiver sido ajustada completamente, a ferramenta retorna automaticamente para o início.

Removendo uma porca presa (retirada forçada)

- Toque o ícone Retirada forçada na tela de toque para retornar ao início.
OU
- Alterne a alavanca FR (S) para “Curso de saída lateral” do lado direito para o lado esquerdo da frente da ferramenta.
- Continue puxando a chave até que uma porca seja removida e libere a chave.
- Alterne a alavanca FR (S) para “Curso lateral” do lado direito para o lado esquerdo da frente da ferramenta para o próximo ajuste.

Função de reposição (Fig. 3,9)

Se a ferramenta não voltar a sua posição inicial após soltar o botão ou parar após o ajuste de curso, remova a bateria, reinsira, repita a etapa anterior e puxe a chave (J) para ligar novamente.

Se o problema persistir, entre em contato com a assistência técnica local.

6. MANUTENÇÃO DA FERRAMENTA

6.1 FREQUÊNCIA DE MANUTENÇÃO

Item	Frequência
Inspeção Geral da Ferramenta	Diariamente
Limpe e lubrifique o mandril	Diariamente
Lubrifique a caixa do cabeçote de impulso rotativo e o cabeçote de impulso rotativo	1.000 porcas
Limpeza & lubrificação do fuso de rosca trapezoidal e rolamento axial	50.000 porcas*
*Se recomenda contatar uma assistência técnica autorizada	

6.2 LIMPEZA



SEMPRE use proteções auriculares e oculares apropriadas todas as vezes que usar o equipamento

Exterior da Ferramenta

Mantenha as aberturas de ventilação de escape do motor sem escova (H) sem poeira e sujeira. Se necessário, use um pano úmido e macio para remover a poeira e sujeira das saídas de exaustão. Retire a sujeira e poeira do compartimento da ferramenta elétrica usado ar seco toda vez que notar sujeira sendo absorvida pelas ou em torno das aberturas coleta e em torno das saídas de exaustão (H).



ATENÇÃO: Use proteções aprovadas para os olhos e máscaras contra poeira ao realizar este procedimento.



ATENÇÃO: Nunca use solventes ou outros produtos químicos para a limpeza das partes não metálicas da ferramenta. Esses produtos químicos podem enfraquecer os materiais utilizados nestas partes. Use um pano umedecido apenas com água e sabão neutro. Nunca use qualquer tipo de líquido dentro da ferramenta; nunca mergulhe qualquer parte da ferramenta dentro de um líquido.

Limpeza do mandril (Fig. 4 & 5)

- Remova a bateria (K) da ferramenta. (fig.3).
- Solte a porca do invólucro do nariz (E). Remova o invólucro do nariz (D).
- Limpe o mandril (A) usando uma escova de metal para remover pó de metal ou detritos.
- Lubrifique pulverizando um óleo lubrificante na rosca e não-rosca do mandril (A).
- Aparafuse a porca do invólucro do nariz (E) no alojamento do mastro (T).

Lubrifique a caixa do cabeçote de impulso rotativo e o cabeçote de impulso rotativo (fig. 5)

- Remova a bateria (K) da ferramenta. (fig.3).
- Solte a porca do invólucro do nariz (E). Remova o invólucro do nariz (D).
- Lubrifique pulverizando um óleo de lubrificação entre o cabeçote de impulso rotativo (R) e caixa do cabeçote de impulso rotativo (Q) a cada 1.000 porcas.
- Aparafuse a porca do invólucro do nariz (E) no alojamento do mastro (T).

Instruções de Limpeza do Carregador



ATENÇÃO: Risco de choque. Desconecte o carregador da tomada antes de limpar.

Sujeira e graxa podem ser removidas do exterior do carregador usando-se um pano ou uma escova não metálica macia.

NÃO USE água nem soluções de limpeza.

6.3 PEÇAS DE REPOSIÇÃO – FERRAMENTAS

Para peças de reposição, consulte os manuais de manutenção específicos, que podem ser encontrados na nossa página da Internet em: <http://www.stanleyengineeredfastening.com/resource-center/document-library>

6.4 CONJUNTO DE BATERIA RECARREGÁVEL

Esta bateria de vida longa pode ser recarregada quando não estiver gerando energia suficiente para as tarefas que foram facilmente realizadas anteriormente. No fim de sua vida útil, descarte-a com os devidos cuidados ao meio ambiente:

- Descarregue completamente a bateria antes de removê-la da ferramenta.
- Baterias de íon de lítio são recicláveis. Leve-as para o seu revendedor ou um posto de reciclagem local. As baterias recolhidas serão recicladas ou descartadas de forma apropriada.

6.5 PROTEÇÃO AO MEIO AMBIENTE

Coleta seletiva. Esse produto não pode ser descartado no lixo residual comum.



Se desejar um dia substituir o seu produto STANLEY Engineered Fastening ou não quiser mais usá-lo futuramente, então não o descarte no lixo doméstico comum. Leve-o a um posto de coleta seletiva.

Coleta seletiva de produtos e embalagens usadas permite que materiais sejam reciclados e reutilizados novamente. A reutilização de materiais reciclados ajuda a prevenir a poluição ambiental e reduzir a demanda de matéria-prima.



Os órgãos de regulamentações locais podem fornecer a coleta seletiva de produtos elétricos domésticos, em lixeiras municipais ou pelo vendedor ao comprar um produto novo.

Você pode encontrar um representante autorizado de assistência técnica mais próximo de vosso local, contactando a sede mais próxima da STANLEY Engineered Fastening no endereço indicado neste manual. Ou acessar a página da internet para obter uma lista de representantes autorizados de assistência técnica da STANLEY Engineered Fastening e detalhes completos de assistência pós-venda contatos em: **www.StanleyEngineeredFastening.com**

7. 8 DE DEZEMBRO DE 2020 DECLARAÇÃO DE CONFORMIDADE

Original

Nós, **STANLEY Engineered Fastening, Nippon POP Rivets and Fasteners Ltd., Hosoda, Noyori-cho, Toyohashi, Aichi, 441-8540 JAPÃO**, declaramos sob nossa exclusiva responsabilidade que esse produto:

Descrição

Ferramenta elétrica

Marca/Modelo

STANLEY® Assembly Technologies / NB08PT-18

Nº Serial

ao qual esta declaração se refere, está em conformidade com a seguinte legislação:

2006/42/CE	A Diretriz de Máquinas
2014/30/UE	Diretriz de Regulamentos de Compatibilidade Eletromagnética (CEM)
2014/53/UE	Diretiva de Equipamentos Rádio
2011/65/UE	RoHS Restrição de Substâncias Perigosas

E as normas:

IEC 60745-1: 2006 com desvio EN	EN 55014-2: 2015	EN 301 489-17: 2017	EN 62479: 2010
IEC 60745-2-16: 2008 com desvio EN	EN 62233: 2008	EN 300 328: 2016	EN 50566: 2017
EN55014-1: 2017	EN 301 489-1: 2019	EN 62209-2: 2010	

A documentação técnica está compilada em conformidade com o Anexo 1, seção 1.7.4.1, em acordo com a 2006/42/CE.

Assinado e em representação de:

Toyohashi, Aichi, Japão

8 de Dezembro de
2020



Local de publicação

Data de publicação

Nobuharu Naito, Director I&D Engineering

8. DECLARAÇÃO SOBRE RÁDIO

Esse equipamento está de acordo com o requisito CE de exposição a radiação determinadas para ambientes não controlados. Os usuários finais devem cumprir as instruções específicas de operação para cumprir a conformidade com exposição a RF.

8.1 ESPECIFICAÇÕES PARA RÁDIO

Essa ferramenta tem um módulo RF (ESP32-WROOM-32 by Espressif, código FCC: 2AC7Z-ESPWROOM32, código IC: 21098-ESPWROOM32) e opera nas condições infra.

Wi-Fi : 2,412MHz~2,472MHz, 13dBm, DSSS e OFDM

Bluetooth : 2,402MHz~2,480MHz, 4dBm

Tem uma antena impressa com ganho de 2dBi que está integrado no módulo RF (ESP32-WROOM-32).

Oscilador: RF: 40MHz, Módulo de triagem: *25MHz(for MC), 32.768kHz(para RTC)

*25MHz é multiplicado por 180MHz máximo na CPU.

8.2 DECLARAÇÃO FCC

Esse dispositivo está em conformidade com a Parte 15 das Regras da FCC.

A operação está sujeita às duas condições seguintes:

- (1) esse dispositivo não pode causar interferência prejudicial e,
- (2) esse dispositivo deve aceitar qualquer interferência recebida, incluindo interferências que possam causar uma operação indesejada.

Quaisquer alterações ou modificações não aprovadas expressamente por a parte responsável por a conformidade pode invalidar a autoridade para poder operar o equipamento.

Esse equipamento foi testado e está em conformidade com os limites para um dispositivo digital da Classe B, de acordo com a Parte 15 das Normas da FCC. Esses limites são projetados para fornecer proteção razoável contra interferência prejudicial em uma instalação residencial. Este equipamento gera, usa e pode irradiar energia de radiofrequência e, se não for instalado e usado de acordo com as instruções, poderá causar interferência prejudicial às comunicações de rádio. No entanto, não tem garantia de que não ocorre interferência em uma instalação específica. Se esse equipamento realmente causar interferências prejudiciais na recepção de rádio e televisão, o que pode ser determinado ligando e desligando o equipamento, o usuário deve tentar corrigir as interferências realizando uma ou mais das medições seguintes ações:

- Reorientar ou reposicione a antena de recepção em outra posição.
- Aumente a distância de separação entre o equipamento e o receptor.
- Conecte o equipamento a uma tomada em um circuito diferente daquele, ao qual o adaptador está conectado.
- Consulte o fornecedor ou um técnico de rádio/televisão para obter ajuda.

Esse equipamento está de acordo com os limites de exposição RF para ambientes não controlados. Para manter sua conformidade com os requisitos de exposição RF da FCC, evite contato direto com a antena de transmissão durante a transmissão.

8.3 DECLARAÇÃO IC (ISED)

Esse dispositivo está de acordo com os RSS isento de licença de Industry Canada. A operação está sujeita às duas condições seguintes:

- (1) Esse dispositivo não pode causar interferência; e
- (2) Esse dispositivo deve aceitar qualquer interferência recebida, incluindo interferências que possam causar uma operação indesejada.

Esse EUT está de acordo com SAR para limites de exposição da população geral/exposição não controlada em IC RSS-102, e foi testado de acordo com os métodos de medição e procedimentos especificados em IEEE 1528 e IEC 62209.

O equipamento deve se instalar e operar o mais afastado possível do corpo do operador, ou configure o dispositivo para potência baixa se tem essa função disponível.

9. PROTEJA O SEU INVESTIMENTO!

9.1 GARANTIA DA FERRAMENTA STANLEY ENGINEERED FASTENING

A STANLEY Engineered Fastening garante que todas as ferramentas elétricas foram fabricadas com cuidado e que serão livres de defeito em material e mão-de-obra em uso e serviços normais durante um período de um(1) ano.

Estenderemos a garantia da sua ferramenta (excluindo baterias e carregador) de um (1) a dois (2) anos, se registrá-la on-line. (Consulte a Seção 9.2 no fundo da página.)

A garantia da rebidadeira aplica-se ao primeiro comprador da máquina e para apenas para o seu uso original.

Exclusões:

Uso e desgaste normal.

Manutenções periódicas, reparos e reposições de peças devido ao uso e ao desgaste normal estão excluídos da cobertura da garantia.

Abuso & Uso Indevido.

Defeitos ou danos que resultam de operação incorreta, armazenamento e uso indevidos ou abuso, acidente ou negligência, como danos físicos, estão excluídos da cobertura da garantia.

Modificação ou Manutenção Não Autorizada.

Defeitos ou danos causados por serviços, ajustes de testes, instalação, manutenção, alteração ou modificação de qualquer forma que não seja da STANLEY Engineered Fastening, ou seus centros de serviços autorizados são excluídos da cobertura.

Todas as outras garantias, explícitas ou implícitas, incluindo quaisquer garantias de comercialização ou adequação para qualquer propósito, estão excluídas.

Se a máquina não atende aos requisitos de garantia, devolva-a imediatamente ao nosso centro de serviços autorizados de fábrica mais próximo. Para uma lista de postos de assistências técnica autorizados da Stanley nos EUA ou Canadá, entre em contato conosco pelo número gratuito (877)364 2781.

Fora dos EUA e Canada, visite o nosso website **www.StanleyEngineeredFastening.com** para encontrar o centro de serviços STANLEY Engineered Fastening mais próximo.

A STANLEY Engineered Fastening trocará então, gratuitamente, qualquer peça ou peças, as quais apresentam defeitos devido a uma falha de material ou de fabricação e, devolverá a máquina pré-paga. Isto representa nossa obrigação única sob esta garantia. A STANLEY Engineered Fastening não é responsável, sob nenhuma circunstância, por danos conseqüências ou especiais causados pela compra ou uso de essa ferramenta.

9.2 REGISTRE SUA REBIDADEIRA CEGA ON-LINE

Para registrar sua garantia on-line, acesse

<http://www.stanleyengineeredfastening.com/popavdel-powertools/warranty-card>. Muito obrigado por escolher uma ferramenta da marca STANLEY Engineered Fastening's Stanley®.

STANLEY
Engineered Fastening



Holding your world together®

Manual number	Issue	C/N
TNM00339	0	201208-1

©2021 Stanley Black & Decker, Inc.

Avdel®, Avex®, Avibulb®, Avinox®, Bulbex®, Hemlok®, Interlock®, Klamp-Tite®, Monobolt®, POP®, ProSet®, Stavex® and T-Lok® are registered trademarks of Stanley Black & Decker, Inc. and its affiliates. The names and logos of other companies mentioned herein may be trademarks of their respective owners. Data shown is subject to change without prior notice as a result of continuous product development and improvement policy. Your local STANLEY Engineered Fastening representative is at your disposal should you need to confirm latest information.

Applifast.



251 Cree Crescent, Winnipeg, MB Canada R3J 3X4
Tel: 204 837 8361 • 1 800 563 1293
info@applifast.com



applifast.com